

Všeobecné informace o výplních

Systémy oplocení vyráběné firmou WIŚNIEWSKI se dodávají ve třech produktových řadách: CLASSIC, STYLE, LUX. Standardní zakončení horní hrany tak, jak je vyobrazeno na obrázcích jednotlivých vzorů výplní. Volitelně je možné vyrobit prvky oplocení s jiným zakončením horní hrany - viz katalog oplocení.

CLASSIC

Výplně systému Classic jsou vyrobeny z uzavřených ocelových profilů, shora zakončených plastovými záslepkami. Vodorovné nosné příčky jsou vyrobeny z polouzavřených ocelových profilů.

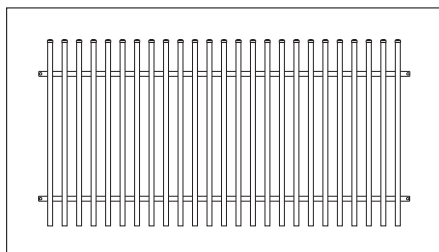

Obr. 1. AW.10.01* (□ 40x27).

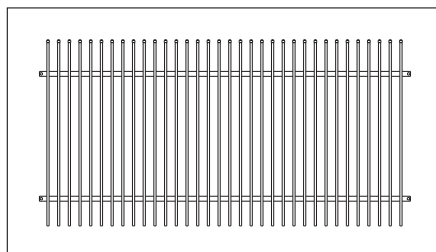

Obr. 2. AW.10.02* (□ 18x30).

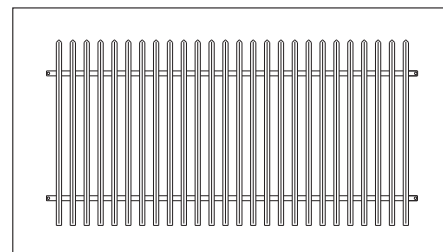

Obr. 3. AW.10.03* (△ 30x30).

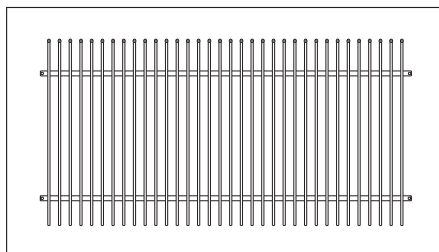

Obr. 4. AW.10.05* (□ 20x20).

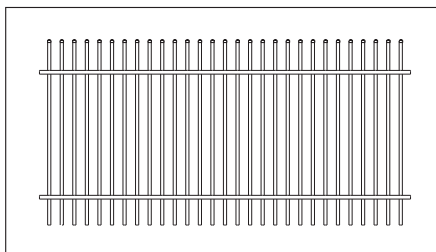

Obr. 5. AW.10.06* (◇ 20x20).

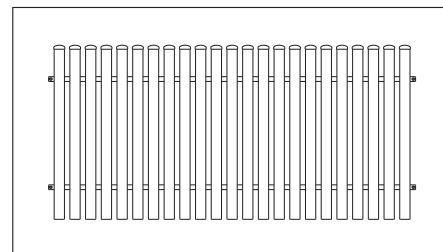

Obr. 6. AW.10.16* (□ 70x20).

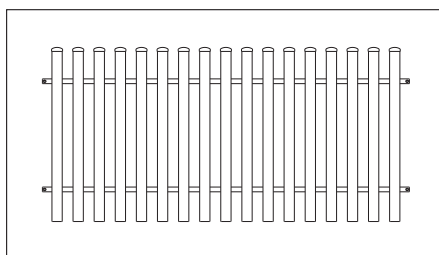

Obr. 7. AW.10.17* (□ 70x20).

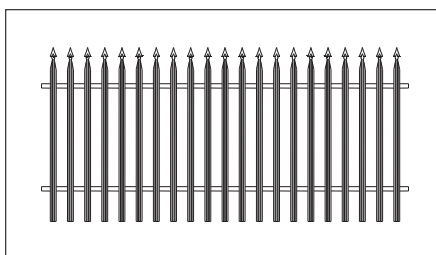



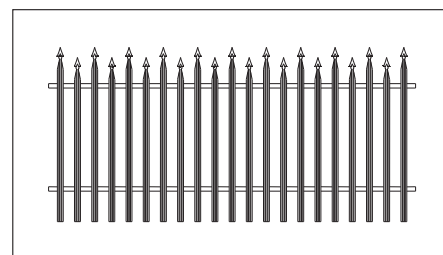

Obr. 8. AW.10.30* (~ 40).

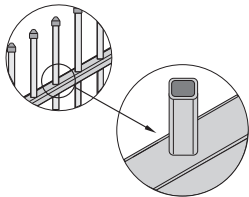
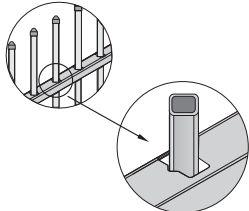

Obr. 9. AW.10.37* (~ 40).

*) - zakončení horní hrany: rovné nebo do oblouku (rozdíl výšek 175 [mm] - viz "Katalog systémů oplocení")

POZOR! Výplně vzorů AW.10.02 a AW.10.05 se v posuvných bránách, dvoukřídlých bránách a brankách vyrábějí pouze do výšky 1750 [mm].

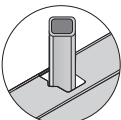
Výplň AW.10.06	CLASSIC AW.10.06	CLASSIC AW.10.06 EKO
 <p>Posuvná brána</p>		
 <p>Dvoukřídlá brána</p>		
 <p>Branka</p>		
 <p>Dílec</p>		

Style

Vzory výplní STYLE jsou vyrobeny z plných ocelových prutů o průřezu 12x12 [mm].

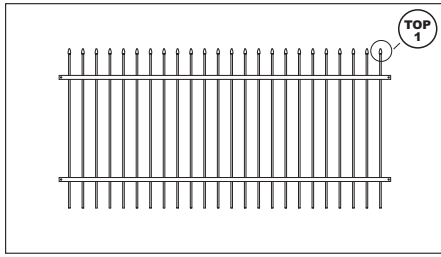

Obr. 10. AW.10.07.*

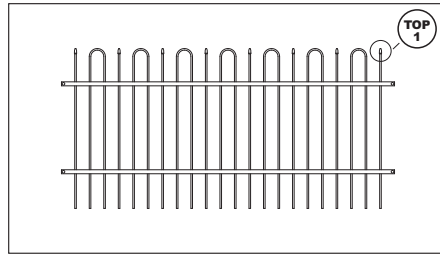

Obr. 11. AW.10.08.

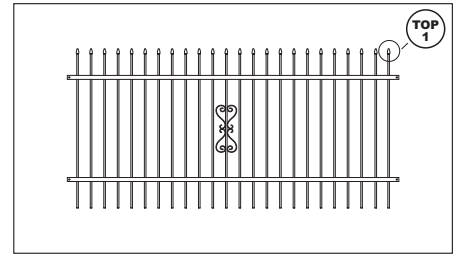

Obr. 12. AW.10.09.*

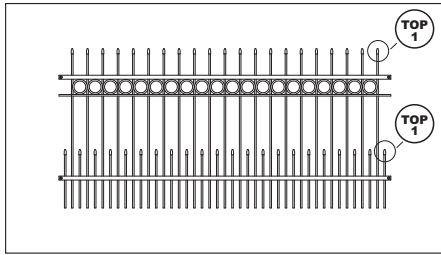

Obr. 13. AW.10.12.*

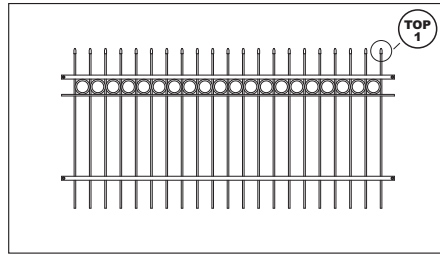

Obr. 14. AW.10.14.*

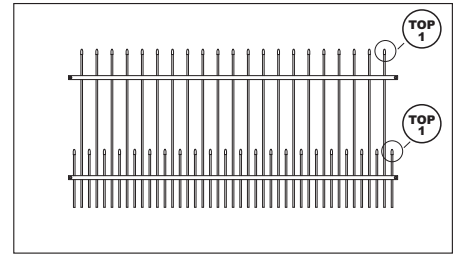

Obr. 15. AW.10.15.*

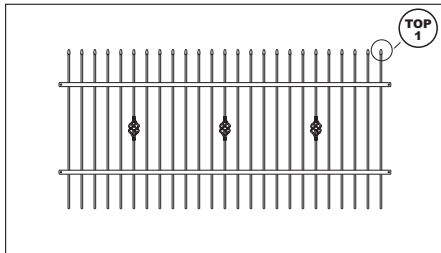

Obr. 16. AW.10.22.*

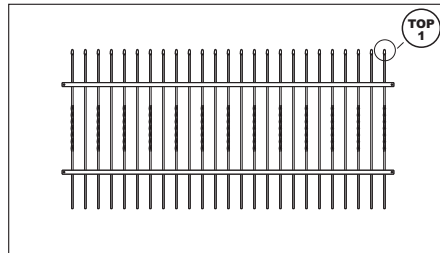

Obr. 17. AW.10.23.*

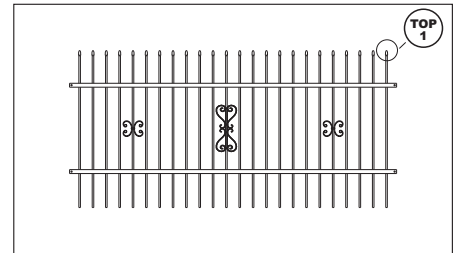

Obr. 18. AW.10.24.*

*) - zakončení horní hrany: rovné nebo do oblouku (rozdíl výšek 175 [mm] - viz "Katalog systémů oplocení")

Hroty typu TOP

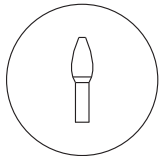

Obr. 19. Hrot TOP 1.

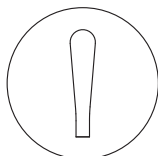

Obr. 20. Hrot TOP 3.

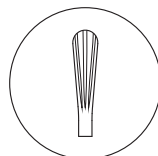

Obr. 21. Hrot TOP 4.

Lux

Vzory výplní LUX jsou vyrobeny z plných ocelových prutů o průřezu 14x14 [mm].

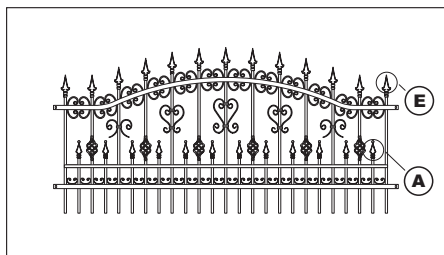

Obr. 22. AW.10.31.

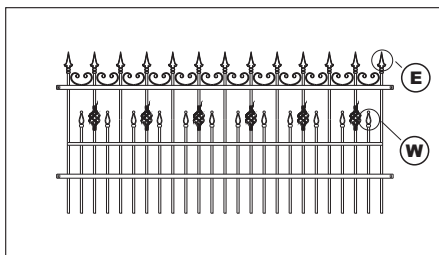

Obr. 23. AW.10.33.

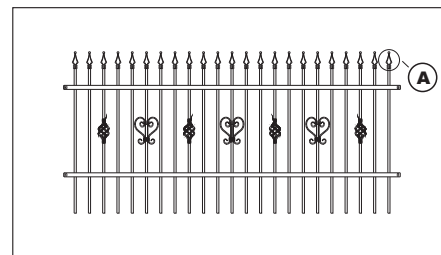

Obr. 24. AW.10.34.

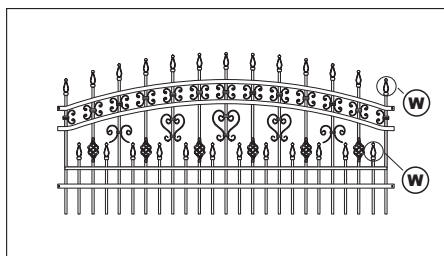

Obr. 25. AW.10.39.

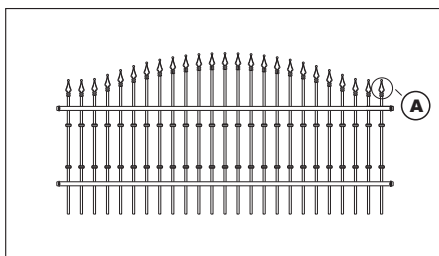

Obr. 26. AW.10.45.

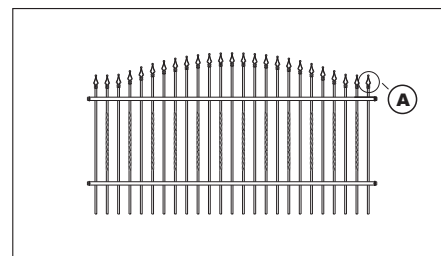

Obr. 27. AW.10.46.

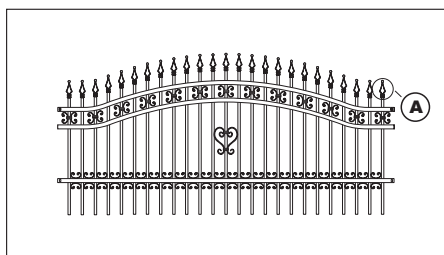

Obr. 28. AW.10.48.

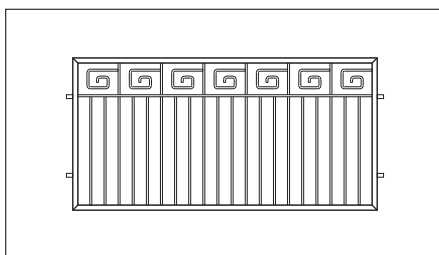

Obr. 29. AW.10.52.

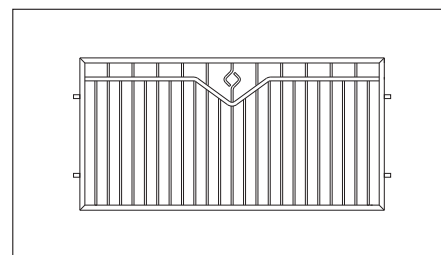

Obr. 30. AW.10.53.

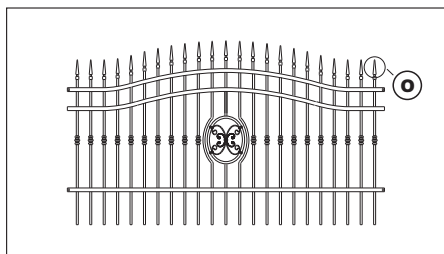

Obr. 31. AW.10.56.

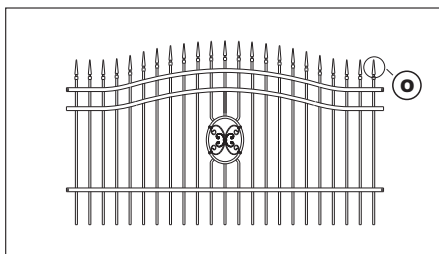

Obr. 32. AW.10.57.

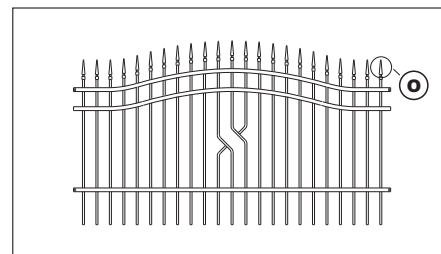

Obr. 33. AW.10.58.

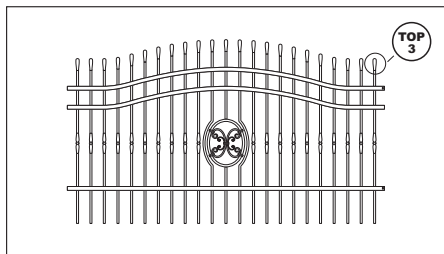

Obr. 34. AW.10.59.

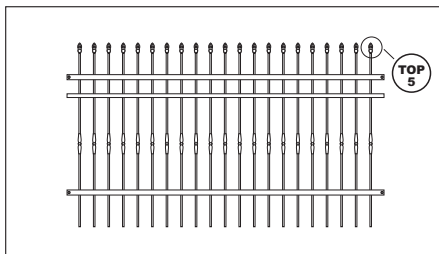

Obr. 35. AW.10.60.

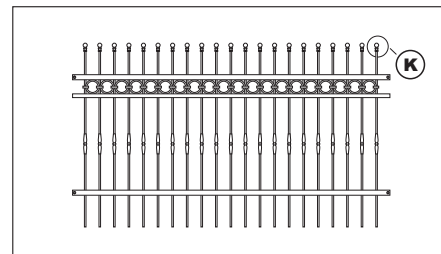

Obr. 36. AW.10.61.

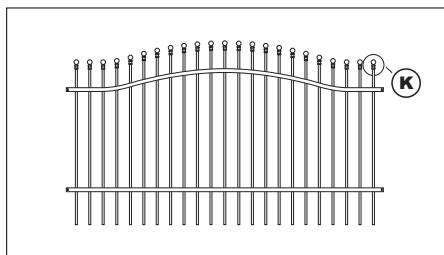

Obr. 37. AW.10.62.

Hroty typu SP

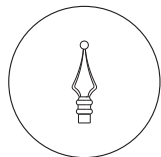

Obr. 38. Hrot - A.

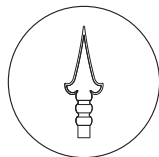

Obr. 39. Hrot - E.

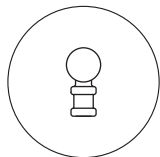

Obr. 40. Hrot - K.

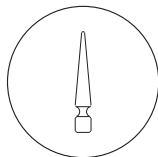

Obr. 41. Hrot - O.

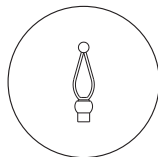

Obr. 42. Hrot - W.

Hroty typu TOP

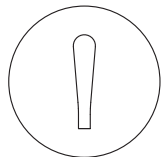

Obr. 43. Hrot - TOP 3.

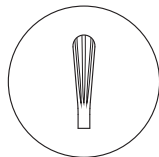

Obr. 44. Hrot - TOP 4.



Obr. 45. Hrot - TOP 5.

Montážní rozměry

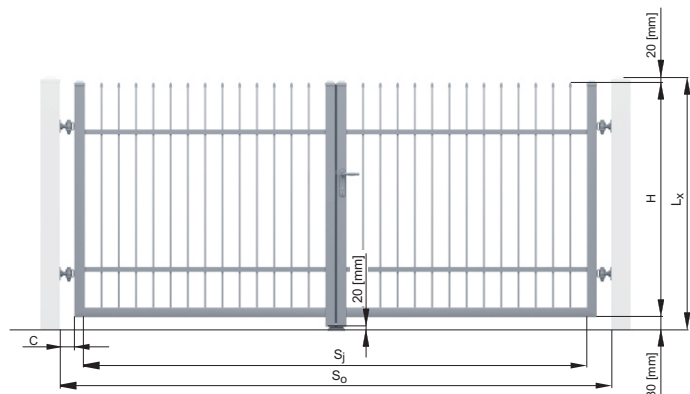

Obr. 9. Rozměry potřebné pro správný výběr a montáž dvoukřídlé brány - pohled z pozemku.

Světlá šířka průjezdu S_j v závislosti na typu montáže

	Světlá šířka průjezdu (S_j) v [mm]		vzdálenost C v [mm]
	brána ruční	brána automatická	
Typ: B - montážní konzole - standard	$S_o - 320$	$S_o - 210$	105
Typ: C - volitelně	$S_o - 240$	$S_o - 170$	90
Typ: E - montážní úhelník - volitelně	$S_o - 340$	$S_o - 270$	90

S_o - šířka mezi sloupky (objednací rozměr),
 H - výška křídla brány (objednací rozměr),
 S_j - světlá šířka průjezdu po zamontování brány,
 C - vzdálenost mezi hranou křídla brány a hranou úhelníku / sloupku na straně závěsů,
 L_x - výška sloupku od úrovně terénu,

Zabezpečení proti samovolnému zavření křídel brány

Záchytky pro jištění křídel před samovolným zavřením se používají pouze u brán ručních.

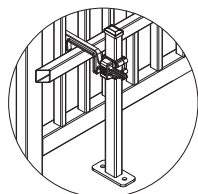

Obr. 10. Záchytka pro jištění křídel před samovolným zavřením u brány ruční.

Doplňková výbava - za příplatek

Brána o rozměrech mimo tabulku speciálních rozměrů

Brány se dodávají v rozměrové škále vždy v periodických skocích po 50 [mm] šířky a 50 [mm] výšky.

Práškové lakování v odstínech RAL

Standardní odstíny:

MAT - RAL 5010 (modrá), RAL 6005 (zelená), RAL 7016 (grafitová), RAL 7030 (šedá), RAL 8014 (hnědá), RAL 9005 (černá), RAL 9016 (bílá)
 MAT STRUKTURA - RAL 9005 (černá).

Nestandardní odstíny:

MAT - RAL 3005 (červená), RAL 7040 (šedá), RAL 8017 (hnědá), RAL 8019 (hnědá).

Jiné barvy RAL - pouze lesk - po dohodě s výrobcem.

Speciální barvy: antracit, železo.

POZOR! V případě objednání výrobků ve stejném odstínu ale v různých časově od sebe vzdálených sériích dodávek se mohou barevné odstíny výrobků od sebe mírně odlišovat!

Přídavný dálkový ovladač

Je možno objednávat v provedení 2-kanálovém nebo 4-kanálovém.

Fotobuňky

Fotobuňky brání pohybu křídel v případě, že se v jejich dráze nachází překážka. Mohu být montovány na sloupky brány nebo na samostatné sloupky. K dispozici jsou fotobuňky NICE, BENINCA a BFT.

Sloupek pro fotobuňky

Speciální sloupek určený pro montáž fotobuněk. Je vybaven montážní patkou určenou pro přirubování sloupku k pevnému podloží. Pro fotobuňky BFT (Cellula 130) se sloupek dodává v barvě aluminium, pro fotobuňky NICE (BF) je sloupek v černé barvě.

Sloupky určené pro fotobuňky BENINCA naleznete v samostatném ceníku "AUTOMATIKA BENINCA".

Držák pro montáž fotobuněk na sloupek

Profil 60 x 40 [mm] umožňující montáž fotobuněk NICE ze strany ulice. Držák má plastovou stříšku černé barvy.

Změna hrotů

Je volitelnou úpravou pro výplně systémů STYLE i LUX - viz str. 7 - 9. Hroty lze měnit jen za hroty patřící do stejné systémové řady. Příplatky - viz "Doplňková výbava", str. 30.

Jiné zakončení horní hrany výplně

POZOR! Standardní provedení horní hrany výplně jednotlivých vzorů je vyobrazeno na str. 6 - 9. Možnosti jiných provedení horní hrany výplně naleznete v "Katalogu systémů oplocení".



Obr. 11. Označení zakončení horní hrany výplně

P - rovné
 Wp - do oblouku (vypouklé)
 Wk - konkávní

Uzavřená konstrukce

Výplň brány je umístěna v rámu z uzavřeného profilu o průřezu 40 x 40 [mm].

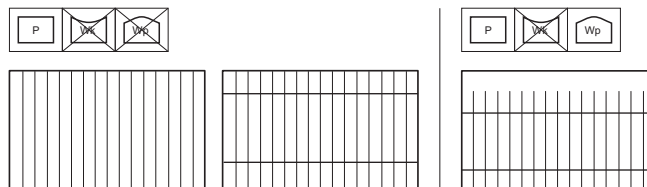

Obr. 12. Uzavřená konstrukce - typ RC.

Obr. 13. Uzavřená konstrukce - typ RO.

Nestandardní montáž závěsů

Kromě standardního provedení montáže závěsů lze volit z dalších způsobů montáže:

Montáž typu C - určená pro betonové (zděné) sloupky. Závěs se šroubuje do kovového pouzdra, které je do sloupku uloženo na chemické kotvě ve vyvrtném otvoru. Chemická kotva není součástí dodávky.

Montáž typu E - závěsy jsou našroubovány do montážních úhelníků, které se následně montují na sloupky.

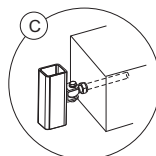

Obr. 14. Montáž typu C.

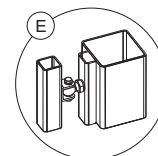

Obr. 15. Montáž typu E.

Vnější zámek LOCINOX

Volitelně lze použít vnější zámek z nerezové ocele. Tato volitelná výbava je určena pouze pro ručně otevírané brány a nelze ji použít pro vzory AW.10.00 a AW.10.TT. Zámek LOCINOX nahrazuje zámek standardní.

Příprava brány pro vnější pohon

Lze objednat ruční bránu s přípravou pro pohon. Takto připravená brána má v křídlech vodorovné příčky pro montáž držáků pohonů. Nemá kliku a zámek a pasivní křídlo není vybaveno zamykací zářezkou. Chcete-li objednat bránu takto připravenou vyznačte toto na objednávce.

Nesymetrické rozdělení křídel

Bránu je možné objednat s různě širokými křídly. Maximální šířka jednoho křídla brány nesmí překročit 3000 [mm]. Minimální šířka křídla brány s pohonem $1/2 S_0 = 1000$ [mm].

Konstrukce pro individuální výplň (AW.10.00)

Konstrukce určená pro individuální výplň klientem. Zákazník může ke konstrukci připevnit výplň o max. tloušťce 20 [mm] a hmotnosti max. 20 [kg/m] šířky. Výplň lze ke konstrukci šroubovat nebo nýtovat. Otvory pro výplň vyvrtané v konstrukci je třeba ošetřit proti korozi. Konstrukci pro individuální výplň nelze vybavit zámkem LOCINOX. Výplň se nesmí ke konstrukci svařovat.

Konstrukce může být lakovaná v odstínu RAL - příplatky stejné jako za lakování.

POZOR ! Pokud v objednávce neuvedete rozměr H_W ostatní prvky brány budou vyrobeny podle pravidla $H_W = H + 250$ [mm].

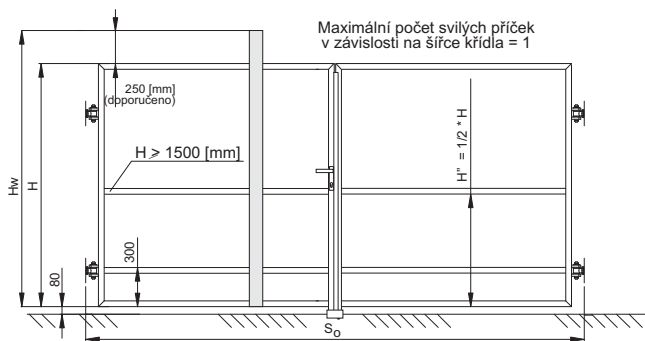

S_0 - šířka mezi sloupky (objednávací rozměr)
H - výška konstrukce (objednávací rozměr)
 H_W - výška křídla brány s plánovanou výplní (uveďte v objednávce)

Obr. 16. Schéma konstrukce brány pro individuální výplň - pohled z ulice

Brána s výplní drátěným panelem (AW.VA.55)

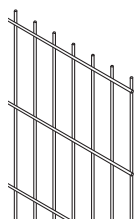

Panel svařovaný z ocelových prutů - panel VEGA U86.
Průřez vodorovných prutů: 8 [mm].
Průřez svislých prutů: 6 [mm].
Rozměr ok: 50 x 200 [mm].
Nelze použít zámek typu LOCINOX.
Panel VEGA U86 se používá pouze pro výplň brán. Nelze jej dodat samostatně pro stavbu oplocení. K tomuto účelu lze použít drátěné panely VEGA B - viz ceník Průmyslových systémů oplocení.

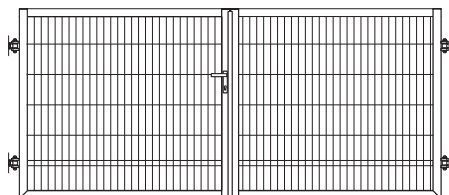

Obr. 17. Dvoukřídlová brána vyplněná drátěným panelem VEGA U86 - pohled z ulice.

Jednokřídlová brána

Lze objednat rovněž bránu jednokřídlovou a to jak ruční tak automatické. Maximální šířka křídla $S_0 = 3000$ [mm]. Minimální šířka křídla ve verzi s pohonem $S_0 = 1000$ [mm]. Výpočet ceny podle tabulky na str. 30.

Plná výplň (AW 10.TT)

Brána je vyplněna jednostranně ze strany ulice trapézovým plechem T-10 (výška trapézu 10 [mm]). Plech je ke konstrukci přinýtován. Používá se standardní zámek, nelze dodat se zámkem typu LOCINOX. Plech se dodává v odstínech RAL (z vnější strany): RAL 5010 (modrá), RAL 7016 (popelavá), RAL 8014 (hnědá), RAL 8017 (tmavě hnědá), RAL 9016 (bílá), BTX 2701 (bordó), BTX 2702 (cihlová), BTX 4702 (olivová), BTX 6702 (hnědá), z vnitřní strany: základní barva šedá nebo krémová.

Konstrukce brány, ke které je přinýtován trapézový plech může být rovněž lakovaná - příplatek jako za lakování.

POZOR ! Maximální povrch plechové výplně smí být 12 m².

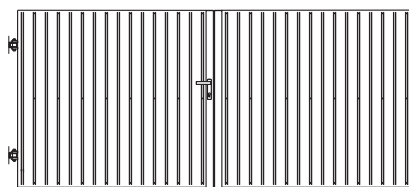

Obr. 18. Dvoukřídlová brána vyplněná trapézovým plechem - pohled z ulice.



Obr. 19. Plech T-10.

Klika se štítky z nerezové ocele

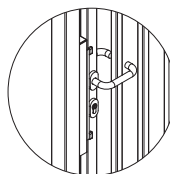

Brány s ručním ovládáním lze objednat s nerezovými štítky kliky. Tato výbava se nedodává pro vzory AW.10.00 a AW.10.TT.

Obr. 20. Klika se štítky

Ostré seřiznutí



Pouze pro vzor AW.10.06.
Ostré zakončení horní hrany provedené seřiznutím profilů výplně (úhel 45°). Výška výplně v této úpravě musí být min. 1800 [mm] od úrovně terénu.

Obr. 21. Ostré seřiznutí

Možnosti použití doplňkových výbav

	standardní rozměry	speciální rozměry
Automatika	viz str. 24	
Brána mimo tabulku speciálních rozměrů	—	●
Práškové lakování ve standardních odstínech	●	●
Práškové lakování v nestandardních odstínech	●	●
Práškové lakování na jiný odstín RAL	—	●
Práškové lakování ve speciálních odstínech	●	●
Jiné zakončení horní hrany výplně	—	●
Změna hrotů	—	●
Konstrukce pro individuální výplň (AW.10.00)	—	●
Výplň drátěným panelem VEGA U86 (AW.VA.55)	●	●
Plná výplň (AW.10.TT)	—	●
Uzavřená konstrukce RC nebo RO	—	●
Nestandardní typ montáže závěsů	—	●
Vnější zámek LOCINOX	●	●
Klika s nerezovými štítky	—	●
Nesymetrické rozdělení křídel	—	●
Ostré seřiznutí	—	●
Jednokřídlová brána	—	●
Příprava brány pro pohon	—	●
Držák fotobuněk	●	●

— - Není v nabídce ● - Dodává se

PÁKOVÉ POHONY

- BFT PHOBOS BT (šířka křídla do 1800 [mm])
v sadě: dva motory - pro dvoukřídlovou bránu, řídicí jednotka, rádiový přijímač BFT integrovaný do řídicí jednotky, jeden 2-kanálový dálkový ovladač Mitto2, fotobuňky Cellula 130 - 1 pár.
- BFT PHOBOS BT LK (šířka křídla do 3000 [mm])
v sadě: jeden motor - pro jednokřídlovou bránu, dva motory - pro dvoukřídlovou bránu, řídicí jednotka, integrovaný rádiový přijímač BFT s jedním 2-kanálovým ovladačem Mitto 2, fotobuňky Cellula 130 - 1 pár.
- Chamberlain LiftMaster ECO 300 (šířka křídla do 2500 [mm])
v sadě: dva motory - pro dvoukřídlovou bránu, řídicí jednotka, rádiový přijímač LiftMaster integrovaný do řídicí jednotky, jeden 2-kanálový dálkový ovladač DTM (Neo 2).

POHONY S LOMENÝM RAMENEM PRO ŠÍROKÉ SLOUPKY

- BFT VIRGO BT (šířka křídla do 2000 [mm])
v sadě: dva motory - pro dvoukřídlovou bránu, řídicí jednotka, rádiový přijímač BFT integrovaný do řídicí jednotky, jeden 2-kanálový dálkový ovladač Mitto 2, fotobuňky Cellula 130 - 1 pár.
- BFT IGEA BT (šířka křídla do 2500 [mm])
v sadě: jeden motor - pro jednokřídlovou bránu, dva motory - pro dvoukřídlovou bránu, řídicí jednotka, integrovaný rádiový přijímač BFT s jedním dvoukanálovým ovladačem Mitto 2, fotobuňky Cellula 130 - 1 pár.
- CAME FERNI F1024 (šířka křídla do 3000 [mm])
v sadě: jeden motor - pro jednokřídlovou bránu, dva motory - pro dvoukřídlovou bránu, řídicí jednotka, dálkové ovládání AW: rádiový přijímač (eL3Q) se 2ks dálkových ovladačů (2k433), signalizační lampa NICE, vnější anténa NICE, fotobuňky NICE (BF) - 1 pár.

POZOR! Další typy pohonů můžete vybírat ze samostatného ceníku "AUTOMATIKA BENINCA" firmy Beninca. Zvolíte-li dvoukřídlovou bránu s pohonem Beninca uveďte v objednávce typ a provedení pohonu, který jste zvolili.
K pohonům BFT i k pohonům Beninca lze použít dálkové ovládání firmy Wisniowski (dálkové ovladače společně s rádiovým přijímačem EL3Q).

ROZMĚROVÁ TABULKA POUŽITÍ Pohonů

Rozsah použití je označen šedou barvou - týká se šířky jednoho křídla

Typ brány	Model pohonu	do 1800	do 2000	do 2500	do 3000	
Dvoukřídlová brána	BFT PHOBOS BT					+ 18 400,- za sadu
	BFT PHOBOS BT LK					+ 25 600,- za sadu
	BFT VIRGO BT					+ 24 000,- za sadu
	BFT IGEA BT					+ 34 000,- za sadu
	CAME FERNI F1024					+ 47 000,- za sadu
	LiftMaster ECO 300					+ 12 800,- za sadu
Jednokřídlová brána	BFT PHOBOS BT LK					+ 19 800,- za sadu
	BFT IGEA BT					+ 21 000,- za sadu
	CAME FERNI F1024					+ 28 000,- za sadu

CHARAKTERISTIKA Pohonů

Model pohonu	Účinnost ED v [%] ⁽¹⁾	Napájení	Příkon	Čas otevření	Krajní poloha
BFT PHOBOS BT	60 cyklů ⁽²⁾ / hod	24V	40 W	20 sek	koncový spínač
BFT PHOBOS BT LK	60 cyklů ⁽²⁾ / hod	24V	40 W	30 sek	koncový spínač
BFT VIRGO BT	60 cyklů ⁽²⁾ / hod	24V	40 W	20 sek	koncový spínač
BFT IGEA BT	100 cyklů ⁽²⁾ / hod	24V	40 W	20 sek	koncový spínač
CAME FERNI F1024	intenzivní užívání	24V	180 W	20 sek	koncový spínač
LiftMaster ECO 300	4 min nepřetržitě práce	230V	220 W	20 mm/sek	mechanický doraz

DOPLŇKOVÁ VÝBAVA

LiftMaster ECO 300	Fotobuňky NICE (BF)		+ 1 560,- za sadu	
	Signalizační lampa NICE		+ 1 200,- za ks	
	Vnější anténa NICE		+ 550,- za ks	
	2-kanálový ovladač DTM (Neo 2)		+ 600,- za ks	
	4-kanálový ovladač DTM (Neo 4)		+ 700,- za ks	
BFT / CAME	2-kanálový ovladač BFT (Mitto 2)		+ 600,- za ks	
	4-kanálový ovladač BFT (Mitto 4)		+ 700,- za ks	
	Fotobuňky BFT (Cellula 130)		+ 1 390,- za sadu	
	Sloupek pro fotobuňky BFT (Cellula 130)		+ 1 000,- za ks	
	Signalizační lampa NICE		+ 1 200,- za ks	
	Vnější anténa NICE		+ 550,- za ks	
	Dálkové ovládání AW	rádio AW (eL3QV1)		+ 1 650,- za ks
		Dvoukanálový ovladač AW (2k433)		+ 590,- za ks
	4-kanálový ovladač AW (4k433)		+ 1 100,- za ks	
	Fotobuňky NICE (BF)		+ 1 560,- za sadu	
	Sloupek pro fotobuňky NICE (BF)		+ 900,- za ks	
	Držák pro montáž fotobuněk na sloupek		+ 320,- za sadu	

⁽¹⁾ - Účinnost ED v [%] - čas nepřetržitě práce, kterou může pohon vykonat v jednotce času: účinnost ED = 50% znamená že během 10 min. může pohon pracovat nepřetržitě 5 min.

⁽²⁾ - Cyklus - jedno otevření a zavření brány.

DVOUKŘÍDLÉ VJEZDOVÉ BRÁNY

Systém CLASSIC, STYLE, LUX

Typizované rozměry



Ceny uvedené v tabulce platí pro brány žárově zinkované - Barvy standardní, nestandardní a speciální - viz str. 30

Výplň		Dvoukřídlá brána	
Systém	Vzor	Šířka mezi sloupky x výška křídla (S ₀ x H) v [mm]	
		3500 x 1200	3500 x 1450
CLASSIC	AW.10.06/P/EKO	13 150,-	13 480,-
	RAL standardní	+ 4 040,-	+ 4 040,-
	RAL nestandardní	+ 4 720,-	+ 4 720,-
	Speciální barvy	+ 6 070,-	+ 6 070,-

Výplň		Dvoukřídlá brána													
Systém	Vzor	Šířka mezi sloupky x výška křídla (S ₀ x H) v [mm]													
		3000x1200	3000x1450	3500x1200	3500x1450	4000x1200	4000x1450	4500x1200	4500x1450	5000x1450	5000x1750	5500x1450	5500x1750	6000x1450	6000x1750
CLASSIC	AW.10.01/P														
	AW.10.02/P														
	AW.10.03/P														
	AW.10.05/P														
	AW.10.06/P	14 540,-	14 890,-	14 890,-	15 240,-	16 740,-	17 130,-	18 910,-	19 350,-	21 360,-	25 850,-	23 800,-	28 560,-	26 230,-	31 480,-
	AW.10.30/P														
	AW.10.37/P														
	AW.VA.55														
	AW.10.16/P	17 300,-	17 710,-	17 710,-	18 130,-	19 920,-	20 380,-	22 500,-	23 030,-	25 530,-	30 890,-	28 440,-	34 130,-	31 350,-	37 620,-
AW.10.17/P															
STYLE	AW.10.07/P	16 230,-	16 640,-	16 640,-	17 050,-	18 750,-	19 210,-	21 120,-	21 640,-	24 310,-	28 930,-	27 150,-	32 860,-	29 550,-	36 050,-
	AW.10.08/P														
	AW.10.09/P														
	AW.10.22/P	16 550,-	16 970,-	16 970,-	17 390,-	19 120,-	19 590,-	21 540,-	22 070,-	24 800,-	29 510,-	27 700,-	33 510,-	30 140,-	36 770,-
	AW.10.23/P														
	AW.10.24/P														
	AW.10.14/P	17 040,-	17 470,-	17 470,-	17 900,-	19 690,-	20 170,-	22 180,-	22 720,-	25 520,-	30 370,-	28 510,-	34 500,-	31 020,-	37 850,-
	AW.10.15/P														
AW.10.12/P	18 010,-	18 460,-	18 460,-	18 920,-	20 810,-	21 320,-	23 450,-	24 020,-	26 980,-	32 110,-	30 140,-	36 470,-	32 800,-	40 010,-	
LUX	AW.10.31/Wp														
	AW.10.39/Wp	21 040,-	21 580,-	21 580,-	22 130,-	24 680,-	25 300,-	27 780,-	28 480,-	32 270,-	38 080,-	35 650,-	42 070,-	39 240,-	46 300,-
	AW.10.48/Wp														
	AW.10.61/P														
	AW.10.56/Wp	24 200,-	24 830,-	24 830,-	25 450,-	28 390,-	29 100,-	31 950,-	32 750,-	37 110,-	41 510,-	41 000,-	45 860,-	45 120,-	50 470,-
	AW.10.57/Wp	23 270,-	23 870,-	23 870,-	24 470,-	27 300,-	27 990,-	30 730,-	31 500,-	35 690,-	40 000,-	39 430,-	44 190,-	43 400,-	48 630,-
	AW.10.58/Wp														
	AW.10.52/P	20 890,-	21 430,-	21 430,-	21 970,-	24 500,-	25 120,-	27 580,-	28 270,-	32 040,-	37 800,-	35 390,-	41 760,-	38 950,-	45 970,-
	AW.10.53/P														
	AW.10.59/Wp														
	AW.10.33/P														
	AW.10.34/P	20 900,-	21 430,-	21 430,-	21 960,-	24 500,-	25 110,-	27 570,-	28 260,-	32 020,-	37 790,-	35 380,-	41 740,-	38 930,-	45 940,-
	AW.10.60/P														
AW.10.62/Wp															
AW.10.45/Wp	19 920,-	20 430,-	20 430,-	20 940,-	23 370,-	23 950,-	26 300,-	26 950,-	30 540,-	36 040,-	33 740,-	39 810,-	37 130,-	43 820,-	
AW.10.46/Wp															

AUTOMATIKA viz str. 24

DOPLŇKOVÁ VÝBAVA viz str. 30

P - rovné zakončení horní hrany
Wp - zakončení horní hrany do oblouku

DVOUKŘÍDLÉ VJEZDOVÉ BRÁNY

Systém CLASSIC

Speciální rozměry



Ceny uvedené v tabulce platí pro brány žárově zinkované - Barvy standardní, nestandardní a speciální - viz str. 30

Výška křídla brány (H) w [mm]	Vzor	Dvoukřídlová brána																										
		Šířka mezi sloupky (S ₀) w [mm]																										
		3500	3550	3650	3750	3850	3950	4050	4150	4250	4350	4450	4550	4650	4750	4850	4950	5050	5150	5250	5350	5450	5550	5650	5750	5850	5950	6000
1400 1450	AW.10.01																											
	AW.10.02																											
	AW.10.03																											
	AW.10.05	16380	16740	17100	17700	18060	18420	18900	19370	19730	20210	20810	21190	21540	22020	22500	22970	23810	24040	24520	25230	25590	26190	26780	27140	27730	28210	
	AW.10.06																											
	AW.10.30																											
	AW.10.37																											
	AW.VA.55																											
	AW.10.16	19500	19920	20350	21060	21490	21920	22490	23060	23480	24050	24760	25320	25750	26310	26880	27450	28450	28730	29300	30150	30580	31290	32000	32430	33140	33710	
	AW.10.17																											
AW.10.00	15730	16070	16420	16990	17340	17680	18140	18600	18940	19400	19980	20340	20680	21140	21600	22050	22850	23080	23540	24220	24570	25140	25710	26050	26620	27080		
1500 1550	AW.10.01																											
	AW.10.02																											
	AW.10.03																											
	AW.10.05	17370	17750	18130	18760	19230	19710	20220	20730	21210	21630	22270	22670	23050	23560	24070	24580	25470	25970	27220	28010	28410	29330	30000	30390	31060	31740	
	AW.10.06																											
	AW.10.30																											
	AW.10.37																											
	AW.VA.55																											
	AW.10.16	20750	21210	21660	22420	22980	23550	24160	24770	25350	25840	26610	27090	27550	28160	28760	29370	30440	31030	32520	33470	33950	35050	35840	36320	37120	37920	
	AW.10.17																											
AW.10.00	16670	17040	17400	18010	18460	18920	19410	19900	20360	20760	21380	21760	22130	22620	23110	23600	24450	24930	26130	26890	27270	28160	28800	29180	29820	30470		
1600 1650	AW.10.01																											
	AW.10.02																											
	AW.10.03																											
	AW.10.05	18350	18840	19410	19910	20500	20900	21450	22090	22500	23040	23720	24150	24560	25210	25650	26190	27140	27410	28080	28770	29170	29850	30530	30940	31620	32160	
	AW.10.06																											
	AW.10.30																											
	AW.10.37																											
	AW.VA.55																											
	AW.10.16	21930	22510	23200	23800	24490	24980	25630	26390	26880	27530	28350	28860	29350	30130	30650	31300	32430	32750	33550	34380	34860	35670	36480	36970	37780	38430	
	AW.10.17																											
AW.10.00	17620	18080	18630	19120	19680	20070	20590	21200	21600	22120	22770	23190	23580	24200	24620	25140	26050	26310	26950	27620	28010	28660	29310	29700	30350	30870		
1700 1750	AW.10.01																											
	AW.10.02																											
	AW.10.03																											
	AW.10.05	19500	20010	20440	21150	21580	22010	22770	23350	23980	24350	25080	25530	25960	26530	27220	27800	28800	29090	29670	30280	30710	31420	32140	32570	33280	33850	
	AW.10.06																											
	AW.10.30																											
	AW.10.37																											
	AW.VA.55																											
	AW.10.16	23300	23910	24420	25280	25790	26300	27210	27900	28650	29100	29970	30510	31020	31710	32530	33220	34420	34770	35450	36190	36700	37550	38400	38920	39770	40450	
	AW.10.17																											
AW.10.00	18720	19210	19620	20310	20720	21130	21860	22410	23020	23380	24070	24510	24920	25470	26130	26680	27650	27930	28480	29070	29480	30170	30850	31260	31950	32500		
1800 1850	AW.10.01																											
	AW.10.02																											
	AW.10.03																											
	AW.10.05	20730	21680	22150	22920	23390	24130	24470	25190	25850	26580	27260	27970	28550	29180	30150	30780	31420	32220	32860	33940	34800	35610	36420	37450	38270	38930	
	AW.10.06																											
	AW.10.30																											
	AW.10.37																											
	AW.VA.55																											
	AW.10.16	24770	25910	26470	27390	27950	28830	29240	30100	30890	31760	32580	33420	34110	34870	36020	36790	37550	38500	39260	40560	41590	42560	43520	44750	45930	46520	
	AW.10.17																											
AW.10.00	19900	20820	21260	22000	22450	23160	23490	24180	24820	25520	26170	26850	27400	28010	28940	29550	30170	30930	31540	32580	33410	34190	34970	35950	36740	37370		
1900 1950	AW.10.01																											
	AW.10.02																											
	AW.10.03																											
	AW.10.05	21630	22270	22750	23540	24200	24680	25320	25960	26640	27290	27880	28390	29300	29950	30590	31470	32610	33660	34330	35330	36340	37180	38300	39080	40070	41050	
	AW.10.06																											
	AW.10.30																											
	AW.10.37																											
	AW.VA.55																											
	AW.10.16	25840	26610	27180	28130	28920	29490	30260	31020	31830	32610	33320	33930	35010	35790	36560	37610	38970	40230	41020	42220	43430	44440	45770	46700	47890	49050	
	AW.10.17																											
AW.10.00	20760	21380	21840	22600	23230	23690	24310	24920	25570	26190	26770	27250	28130	28750	29370	30210	31310	32310	32950	33910	34890	35700	36770	37520	38470	39400		

POZOR ! Výměně AW.10.02 i AW.10.05 se dodávají do maximální výšky 1750 [mm].

AUTOMATIKA viz str. 24, DOPLŇKOVÁ VÝBAVA viz str. 30

DVOUKŘÍDLÉ VJEZDOVÉ BRÁNY

System STYLE

Speciální rozměry



Ceny uvedené v tabulce platí pro brány žárově zinkované - Barvy standardní, nestandardní a speciální - viz str. 30

Výška křídla brány (H) w [mm]	Vzor	Dvoukřídla brána																									
		Šířka mezi sloupky (S ₀) w [mm]																									
		3500	3550 3600	3650 3700	3750 3800	3850 3900	3950 4000	4050 4100	4150 4200	4250 4300	4350 4400	4450 4500	4550 4600	4650 4700	4750 4800	4850 4900	4950 5000	5050 5100	5150 5200	5250 5300	5350 5400	5450 5500	5550 5600	5650 5700	5750 5800	5850 5900	5950 6000
1400 1450	AW.10.07	18330	18570	19120	19660	20210	20660	21090	21740	22180	22720	23270	23480	24130	24560	25210	26140	26960	27630	28080	28750	29200	29530	30200	30650	31210	31770
	AW.10.08																										
	AW.10.09																										
	AW.10.22	18700	18940	19500	20060	20610	21070	21510	22180	22620	23180	23730	23950	24610	25050	25710	26660	27500	28180	28640	29320	29780	30120	30810	31260	31840	32410
	AW.10.23																										
	AW.10.24																										
	AW.10.14	19250	19500	20070	20650	21220	21690	22150	22830	23290	23860	24430	24650	25330	25790	26470	27450	28310	29010	29480	30190	30660	31010	31710	32180	32770	33360
	AW.10.15	20350	20610	21220	21830	22430	22930	23410	24140	24620	25220	25820	26060	26780	27260	27980	29010	29930	30670	31170	31910	32410	32780	33530	34020	34640	35270
1500 1550	AW.10.07	19430	19690	20260	20840	21420	22100	22570	23270	23730	24310	24890	25360	26060	26520	27230	27970	28850	29570	30040	30760	31680	32040	32770	33260	33860	34470
	AW.10.08																										
	AW.10.09																										
	AW.10.22	19820	20080	20670	21260	21850	22540	23020	23730	24210	24800	25390	25860	26580	27050	27770	28530	29420	30160	30650	31380	32310	32680	33430	33920	34540	35160
	AW.10.23																										
	AW.10.24																										
	AW.10.14	20400	20670	21280	21890	22490	23210	23700	24430	24920	25530	26140	26620	27360	27850	28590	29370	30290	31040	31550	32300	33260	33650	34410	34920	35560	36190
	AW.10.15	21570	21850	22490	23140	23780	24530	25050	25820	26340	26990	27630	28140	28920	29440	30220	31050	32020	32820	33350	34150	35160	35570	36380	36920	37590	38260
1600 1650	AW.10.07	20810	21080	21700	22320	22940	23550	24040	24790	25280	25900	26520	26880	27630	28120	28860	29540	30730	31500	32010	32490	33290	33670	34430	34940	35580	36380
	AW.10.08																										
	AW.10.09																										
	AW.10.22	21220	21500	22130	22760	23400	24020	24520	25280	25790	26420	27050	27420	28180	28680	29440	30130	31350	32130	32650	33140	33950	34340	35120	35640	36290	37100
	AW.10.23																										
	AW.10.24																										
	AW.10.14	21850	22130	22780	23430	24080	24730	25250	26030	26550	27200	27850	28230	29010	29530	30310	31010	32270	33070	33610	34110	34950	35350	36150	36690	37360	38200
	AW.10.15	23090	23400	24080	24770	25460	26140	26690	27510	28060	28750	29440	29840	30660	31210	32040	32790	34120	34960	35530	36060	36950	37370	38220	38790	39490	40380
1700 1750	AW.10.07	22000	22290	22940	23600	24250	24990	25520	26090	26610	27490	27920	28530	29310	29840	30630	31110	32490	33300	33830	34640	35330	35730	36550	37090	37770	38760
	AW.10.08																										
	AW.10.09																										
	AW.10.22	22440	22730	23400	24070	24740	25490	26030	26610	27150	28040	28480	29100	29900	30440	31240	31730	33140	33960	34510	35340	36040	36450	37280	37830	38520	39540
	AW.10.23																										
	AW.10.24																										
	AW.10.14	23100	23400	24090	24780	25460	26240	26800	27400	27940	28870	29310	29950	30780	31330	32160	32660	34110	34960	35530	36380	37100	37520	38370	38940	39650	40700
	AW.10.15	24420	24740	25460	26190	26920	27740	28330	28960	29540	30520	30990	31660	32540	33120	34000	34530	36060	36960	37560	38450	39220	39670	40570	41170	41920	43020

AUTOMATIKA viz str. 24

DOPLŇKOVÁ VÝBAVA viz str. 30

DVOUKŘÍDLÉ VJEZDOVÉ BRÁNY

Systém LUX

Speciální rozměry



Ceny uvedené v tabulce platí pro brány žárově zinkované - Barvy standardní, nestandardní a speciální - viz str. 30

Výška křídla brány (H) w [mm]	Vzor	Dvoukřídla brána																										
		Šířka mezi sloupky (S ₀) w [mm]																										
		3500	3550 3600	3650 3700	3750 3800	3850 3900	3950 4000	4050 4100	4150 4200	4250 4300	4350 4400	4450 4500	4550 4600	4650 4700	4750 4800	4850 4900	4950 5000	5050 5100	5150 5200	5250 5300	5350 5400	5450 5500	5550 5600	5650 5700	5750 5800	5850 5900	5950 6000	
1400 1450	AW.10.31																											
	AW.10.39	23790	24570	25230	25890	26440	27210	27760	28530	29080	29850	30620	31290	31950	32610	33270	34700	35580	36240	36900	37340	38340	39220	39770	40540	41200	42190	
	AW.10.48																											
	AW.10.61																											
	AW.10.56	27360	28250	29010	29770	30400	31290	31920	32810	33440	34330	35220	35980	36740	37500	38260	39910	40920	41680	42440	42950	44090	45100	45730	46620	47380	48520	
	AW.10.57	26320	27170	27900	28630	29240	30090	30700	31550	32160	33020	33870	34600	35330	36060	36790	38380	39350	40080	40810	41300	42400	43370	43980	44830	45560	46660	
	AW.10.58																											
	AW.10.53	23620	24390	25040	25700	26250	27010	27560	28320	28870	29640	30400	31060	31710	32370	33030	34450	35320	35980	36640	37070	38060	38930	39480	40240	40900	41890	
	AW.10.59																											
	AW.10.33																											
	AW.10.34	23610	24380	25030	25690	26230	27000	27550	28310	28860	29620	30390	31040	31700	32350	33010	34430	35310	35960	36620	37050	38040	38910	39460	40220	40880	41860	
	AW.10.60																											
	AW.10.62																											
	AW.10.45	22520	23250	23870	24500	25020	25750	26270	27000	27520	28250	28980	29610	30230	30860	31490	32840	33670	34300	34930	35340	36280	37110	37640	38370	38990	39930	
AW.10.46																												
1500 1550	AW.10.31																											
	AW.10.39	25700	26530	27240	27960	28550	29390	29980	30810	31410	32240	33070	33790	34500	35220	35930	37480	38430	39140	39860	40330	41400	42350	42950	43780	44500	45570	
	AW.10.48																											
	AW.10.61																											
	AW.10.56	28520	29450	30240	31030	31690	32620	33280	34200	34860	35790	36710	37500	38300	39090	39880	41600	42660	43450	44240	44770	45960	47010	47670	48600	49390	50580	
	AW.10.57	27510	28400	29170	29930	30570	31460	32100	32990	33630	34520	35410	36170	36940	37700	38470	40120	41140	41910	42670	43180	44330	45340	45980	46870	47640	48780	
	AW.10.58																											
	AW.10.52																											
	AW.10.53	24970	25780	26480	27170	27750	28560	29140	29950	30520	31330	32140	32840	33530	34220	34920	36420	37350	38040	38730	39200	40240	41160	41740	42550	43240	44280	
	AW.10.59																											
	AW.10.33																											
	AW.10.34	24960	25770	26460	27150	27730	28540	29120	29930	30510	31310	32120	32820	33510	34200	34900	36400	37320	38020	38710	39170	40210	41140	41710	42520	43220	44260	
	AW.10.60																											
	AW.10.62																											
AW.10.45	23790	24560	25220	25880	26430	27200	27750	28520	29070	29840	30610	31270	31940	32600	33260	34690	35570	36230	36890	37330	38320	39200	39750	40520	41190	42180		
AW.10.46																												
1600 1650	AW.10.31																											
	AW.10.39	27130	28000	28760	29510	30140	31020	31650	32530	33150	34030	34910	35670	36420	37170	37930	39560	40560	41320	42070	42570	43700	44710	45340	46210	46970	48100	
	AW.10.48																											
	AW.10.61																											
	AW.10.56	29840	30810	31630	32460	33150	34120	34810	35780	36470	37440	38400	39230	40060	40890	41720	43510	44620	45450	46280	46830	48070	49180	49870	50840	51660	52910	
	AW.10.57	28490	29420	30210	31000	31660	32580	33240	34170	34820	35750	36670	37460	38250	39050	39840	41550	42610	43400	44190	44720	45910	46960	47620	48540	49330	50520	
	AW.10.58																											
	AW.10.52																											
	AW.10.53	26650	27510	28250	28990	29610	30470	31090	31950	32570	33430	34290	35030	35770	36510	37250	38860	39850	40590	41330	41820	42930	43920	44530	45400	46140	47250	
	AW.10.59																											
	AW.10.33																											
	AW.10.34	26630	27490	28230	28970	29590	30450	31070	31930	32550	33410	34270	35010	35750	36490	37230	38840	39820	40560	41300	41800	42910	43890	44510	45370	46110	47220	
	AW.10.60																											
	AW.10.62																											
AW.10.45	25390	26210	26920	27620	28210	29030	29620	30440	31030	31850	32680	33380	34090	34790	35500	37030	37970	38670	39380	39850	40910	41850	42430	43260	43960	45020		
AW.10.46																												

AUTOMATIKA viz str. 24

DOPLŇKOVÁ VÝBAVA viz str. 30

DVOUKŘÍDLÉ VJEZDOVÉ BRÁNY

Systém LUX

Speciální rozměry



Ceny uvedené v tabulce platí pro brány žárově zinkované - Barvy standardní, nestandardní a speciální - viz str. 30







Výška křídla brány (H) w [mm]	Vzor	Dvoukřídla brána																										
		Šířka mezi sloupky (S ₀) w [mm]																										
		3500	3550	3650	3750	3850	3950	4050	4150	4250	4350	4450	4550	4650	4750	4850	4950	5050	5150	5250	5350	5450	5550	5650	5750	5850	5950	6000
1700 1750	AW.10.31																											
	AW.10.39	28080	28990	29770	30550	31200	32110	32760	33670	34320	35230	36140	36920	37700	38480	39260	40950	41990	42770	43550	44070	45240	46280	46930	47840	48620	49790	
	AW.10.48																											
	AW.10.61																											
	AW.10.56	30600	31600	32450	33300	34010	35000	35710	36700	37410	38400	39390	40240	41090	41940	42790	44630	45770	46620	47470	48030	49310	50440	51150	52140	52990	54270	
	AW.10.57	29490	30450	31270	32090	32770	33730	34410	35360	36050	37000	37960	38780	39600	40420	41240	43010	44100	44920	45740	46290	47520	48610	49290	50250	51070	52290	
	AW.10.58																											
	AW.10.53	27870	28780	29550	30330	30970	31870	32520	33420	34070	34970	35870	36650	37420	38200	38970	40650	41680	42460	43230	43750	44910	45940	46590	47490	48260	49420	
	AW.10.59																											
	AW.10.33																											
	AW.10.34	27860	28760	29540	30310	30960	31860	32500	33410	34050	34950	35860	36630	37400	38180	38950	40630	41660	42430	43210	43720	44890	45920	46560	47470	48240	49400	
	AW.10.60																											
	AW.10.62																											
	AW.10.45	26570	27430	28170	28910	29530	30390	31000	31860	32480	33340	34200	34940	35680	36410	37150	38750	39740	40470	41210	41700	42810	43800	44410	45270	46010	47120	
AW.10.46																												
1800 1850	AW.10.31																											
	AW.10.39	29740	30710	31530	32360	33050	34010	34700	35660	36350	37320	38280	39110	39930	40760	41590	43380	44480	45300	46130	46680	47920	49020	49710	50670	51500	52740	
	AW.10.48																											
	AW.10.61																											
	AW.10.56	31530	32550	33430	34300	35030	36050	36780	37800	38530	39560	40580	41450	42330	43200	44080	45980	47150	48020	48900	49480	50790	51960	52690	53710	54590	55900	
	AW.10.57	30640	31630	32490	33340	34050	35040	35750	36740	37450	38440	39440	40290	41140	41990	42840	44690	45820	46670	47520	48090	49370	50500	51210	52200	53060	54330	
	AW.10.58																											
	AW.10.52																											
	AW.10.53	30150	31130	31960	32800	33500	34480	35170	36150	36850	37830	38800	39640	40480	41320	42150	43970	45080	45920	46760	47320	48570	49690	50390	51370	52200	53460	
	AW.10.59																											
	AW.10.33																											
	AW.10.34	30140	31110	31950	32790	33490	34460	35160	36140	36830	37810	38790	39620	40460	41300	42140	43950	45070	45900	46740	47300	48550	49670	50370	51350	52180	53440	
	AW.10.60																											
	AW.10.62																											
AW.10.45	28770	29700	30500	31300	31960	32900	33560	34490	35160	36090	37020	37820	38620	39420	40220	41950	43020	43820	44620	45150	46350	47410	48080	49010	49810	51010		
AW.10.46																												
1900 1950	AW.10.31																											
	AW.10.39	31170	32180	33050	33910	34630	35640	36370	37380	38100	39110	40120	40980	41850	42720	43580	45460	46610	47480	48340	48920	50220	51370	52100	53110	53970	55270	
	AW.10.48																											
	AW.10.61																											
	AW.10.56	32420	33470	34370	35270	36020	37070	37820	38870	39620	40670	41720	42620	43520	44420	45320	47280	48480	49380	50280	50880	52230	53430	54180	55230	56130	57480	
	AW.10.57	31800	32830	33710	34590	35330	36360	37100	38130	38860	39890	40920	41810	42690	43570	44460	46370	47550	48430	49320	49900	51230	52410	53140	54170	55060	56380	
	AW.10.58																											
	AW.10.52																											
	AW.10.53	31920	32960	33840	34730	35470	36500	37240	38280	39020	40050	41080	41970	42860	43750	44630	46550	47740	48620	49510	50100	51430	52610	53350	54390	55270	56600	
	AW.10.59																											
	AW.10.33																											
	AW.10.34	31910	32950	33830	34720	35460	36490	37230	38260	39000	40040	41070	41960	42840	43730	44620	46540	47720	48610	49490	50080	51410	52590	53330	54370	55250	56580	
	AW.10.60																											
	AW.10.62																											
AW.10.45	30470	31460	32310	33150	33860	34850	35550	36540	37240	38230	39220	40070	40910	41760	42610	44440	45570	46410	47260	47830	49090	50220	50930	51920	52760	54030		
AW.10.46																												

AUTOMATIKA viz str. 24

DOPLŇKOVÁ VÝBAVA viz str. 30

DVOUKŘÍDLÉ VJEZDOVÉ BRÁNY

Nadstandardní výbava za příplatek

		typizované rozměry			speciální rozměry			
		CLASSIC	STYLE	LUX	CLASSIC	STYLE	LUX	
Brána mimo tabulku speciálních rozměrů	jiná šířka	—			+ 10%			
	jiná výška, nebo výška i šířka	—			+ 30%			
Standardní odstíny: MAT - RAL 5010 (modrá), RAL 6005 (zelená), RAL 7016 (grafitová) RAL 7030 (šedá), RAL 8014 (hnědá), RAL 9005 (černá), RAL 9016 (bílá) MAT STRUKTURA - RAL 9005 (černá) - pro AW.10.TT - lakovaná pouze konstrukce		+ 30%	+ 30%	+ 25%	+ 30%	+ 30%	+ 25%	
Nstandardní odstíny: MAT - RAL 3005 (červená), RAL 7040 (šedá), RAL 8017 (hnědá), RAL 8019 (hnědá) - pro AW.10.TT - lakovaná pouze konstrukce		+ 35%	+ 35%	+ 30%	+ 35%	+ 35%	+ 30%	
Ostatní odstíny RAL - pouze lesk (po předchozí domluvě) - pro AW.10.TT - lakovaná pouze konstrukce		—	—	—	+ 40%	+ 40%	+ 35%	
Speciální odstíny: antracit, železo - pro AW.10.TT - lakovaná pouze konstrukce		+ 45%	+ 45%	+ 40%	+ 45%	+ 45%	+ 40%	
Jiné zakončení horní hrany výplně - netýká se AW.10.TT	 Rovné	v závislosti na vzoru výplně - viz str. 6 - 9			standard		bez příplatku	
	 Do oblouku - viz "Katalog systému oplocení"				+ 5%		bez příplatku	
	 Konkávní - viz "Katalog systému oplocení"				+ 5%		bez příplatku	
Uzavřená konstrukce - netýká se AW.10.TT	  H ≤ 1400 [mm] 1400 < H ≤ 1950 [mm] RC pro: AW.10.01, AW.10.02, AW.10.05, AW.10.06, AW.10.16, AW.10.17	—			+ 25%	+ 35%	—	
	 RO(P) pro: AW.10.07, AW.10.08, AW.10.09, AW.10.12, AW.10.14, AW.10.15, AW.10.22, AW.10.23, AW.10.24, AW.10.31, AW.10.33, AW.10.34, AW.10.39, AW.10.45, AW.10.46, AW.10.48, AW.10.56, AW.10.57, AW.10.58, AW.10.59, AW.10.60, AW.10.62	—			—		+ 30%	
	 RO(Wp) pro: AW.10.07, AW.10.09, AW.10.12, AW.10.14, AW.10.15, AW.10.22, AW.10.23, AW.10.24, AW.10.39	—			—		+ 40%	
Změna hrotů - netýká se AW.10.TT	TOP na TOP	—			—		bez příplatku	
	Sp na TOP	—			—		bez příplatku	
	TOP na Sp	—			—		+ 5%	
	Sp na Sp	—			—		+ 2%	
Nestandardní typ montáže závěsů	montáž typ C	—			+ 1 500,-			
	montáž typ E	—			+ 2 500,-			
Vnější nerezový zámek LOCINOX pro AW.10.00 oraz AW.10.TT.		+ 3 850,- / za ks			+ 3 850,- / za ks			
Klika se štítky z nerezové ocele		—			+ 600,- / za sadu			
Asymetrická křídla		—			+ 10%			
Šikmé seřiznutí (nad 1800 [mm]) - pouze AW.10.06		—			+ 5%	—		
Jednokřídlová brána pro max. S ₀ < 3000 [mm]		—			cena brány dvoukřídlové o šířce: 3500 [mm] v odpovídající výšce. - viz tabulka cen			
					70% ceny pro S ₀ od 1000 do 1700 [mm]	80% ceny pro S ₀ od 1710 do 2000 [mm]	90% ceny pro S ₀ od 2010 do 2500 [mm]	100% ceny pro S ₀ od 2510 do 3000 [mm]
Plná výplň (AW.10.TT)		—			+ 20% do ceny AW.10.01 ve speciálních rozměrech		—	
Příprava brány pro pohon (brána bez kliky a bez zásuvného zámku)		—			bez příplatku			

— - Není v nabídce.

POZOR ! Cena brány o šířce od 2000 [mm], po 50 [mm] se rovná ceně nejmenší brány z tabulky, v jiných případech platí příplatek - viz "Doplňková výbava" / "Brána mimo tabulku speciálních rozměrů". Cena brány o výšce od 1000 [mm], po 50 [mm] se rovná ceně nejmenší brány z tabulky, v jiných případech platí příplatek - viz "Doplňková výbava" / "Brána mimo tabulku speciálních rozměrů".