

### Všeobecné informace o výplních

Systémy oplocení vyráběné firmou WIŚNIEWSKI se dodávají ve třech produktových řadách: CLASSIC, STYLE, LUX. Standardní zakončení horní hrany tak, jak je vyobrazeno na obrázcích jednotlivých vzorů výplní. Volitelně je možné vyrobit prvky oplocení s jiným zakončením horní hrany - viz katalog oplocení.

### CLASSIC

Výplně systému Classic jsou vyrobeny z uzavřených ocelových profilů, shora zakončených plastovými záslepkami. Vodorovné nosné příčky jsou vyrobeny z polouzavřených ocelových profilů.

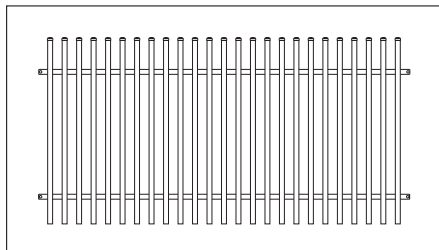

Obr. 1. AW.10.01\* ( □ 40x27).

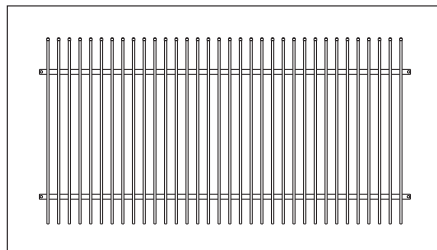

Obr. 2. AW.10.02\* ( □ 18x30).

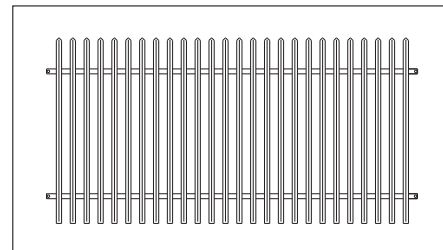

Obr. 3. AW.10.03\* ( △ 30x30).

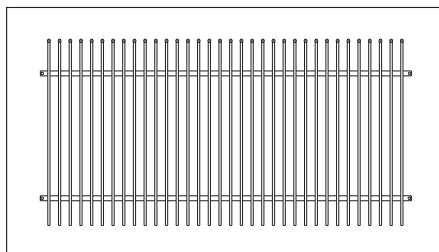

Obr. 4. AW.10.05\* ( □ 20x20).

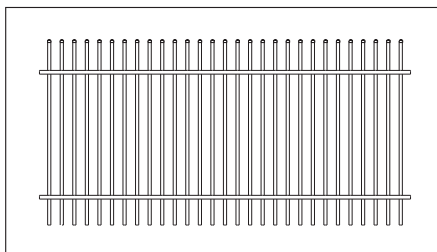

Obr. 5. AW.10.06\* ( ◇ 20x20 ).

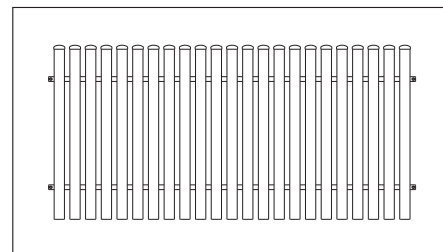

Obr. 6. AW.10.16\* ( □ 70x20).

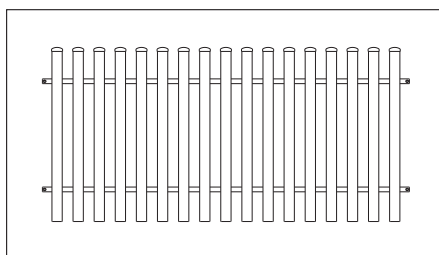

Obr. 7. AW.10.17\* ( □ 70x20).

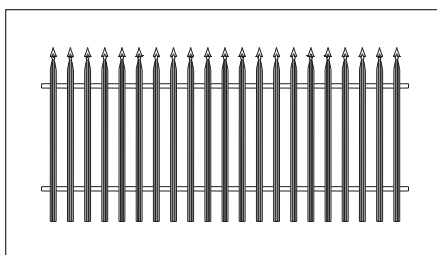



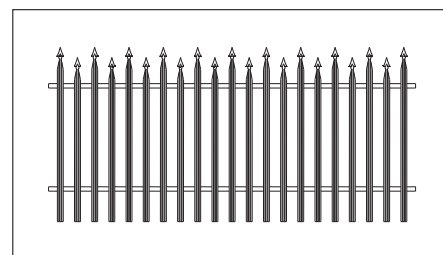

Obr. 8. AW.10.30\* ( ~ 40).

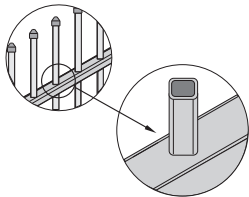
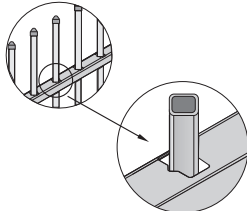

Obr. 9. AW.10.37\* ( ~ 40).

\*) - zakončení horní hrany: rovné nebo do oblouku (rozdíl výšek 175 [mm] - viz "Katalog systémů oplocení")

**POZOR!** Výplně vzorů AW.10.02 a AW.10.05 se v posuvných bránách, dvoukřídlých bránách a brankách vyrábějí pouze do výšky 1750 [mm].

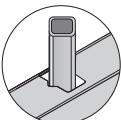
Výplň AW.10.06	CLASSIC AW.10.06	CLASSIC AW.10.06 EKO
 <p>Posuvná brána</p>		
 <p>Dvoukřídlá brána</p>		
 <p>Branka</p>		
 <p>Dílec</p>		

### Style

Vzory výplní STYLE jsou vyrobeny z plných ocelových prutů o průřezu 12x12 [mm].

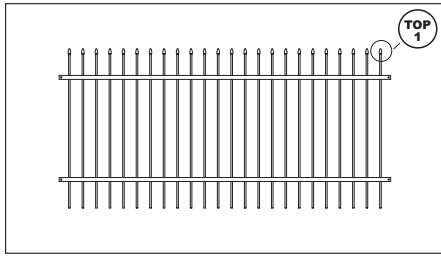

Obr. 10. AW.10.07.\*

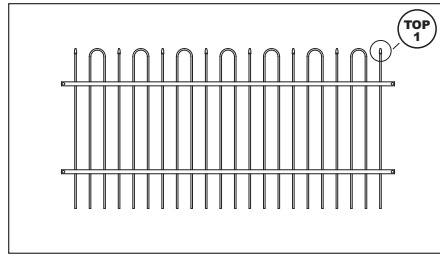

Obr. 11. AW.10.08.

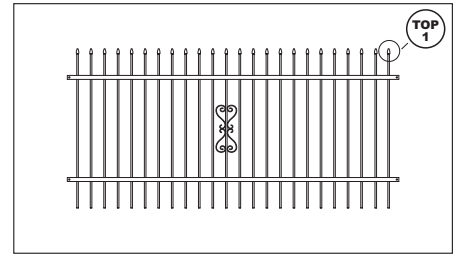

Obr. 12. AW.10.09.\*

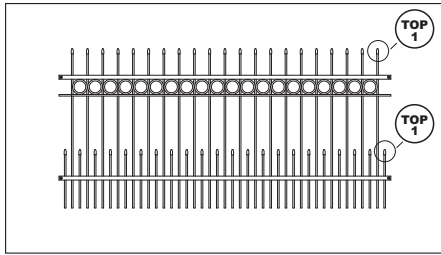

Obr. 13. AW.10.12.\*

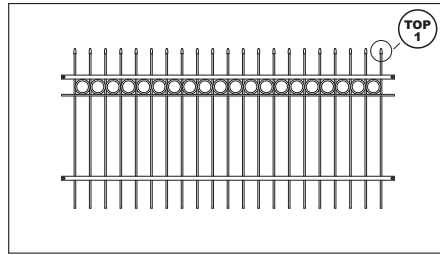

Obr. 14. AW.10.14.\*

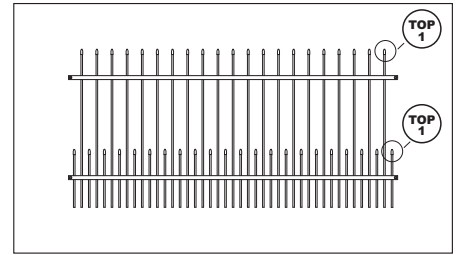

Obr. 15. AW.10.15.\*

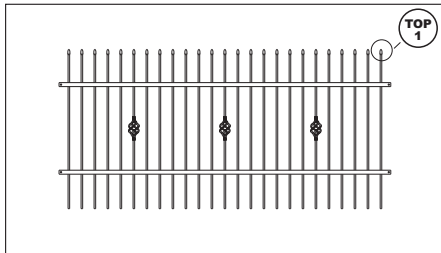

Obr. 16. AW.10.22.\*

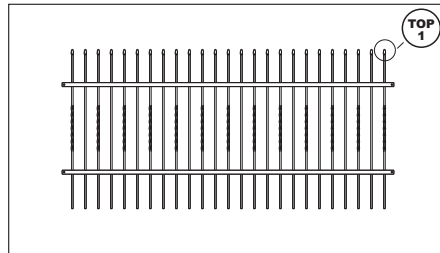

Obr. 17. AW.10.23.\*

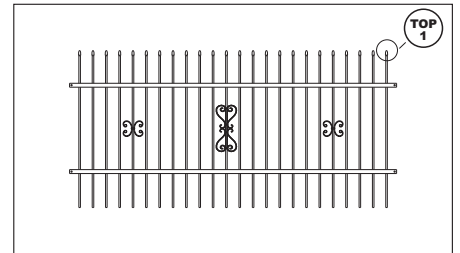

Obr. 18. AW.10.24.\*

\*) - zakončení horní hrany: rovné nebo do oblouku (rozdíl výšek 175 [mm] - viz "Katalog systémů oplocení")

### Hroty typu TOP

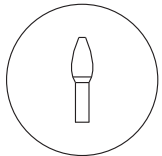

Obr. 19. Hrot TOP 1.

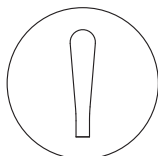

Obr. 20. Hrot TOP 3.

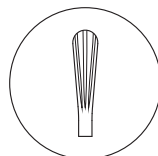

Obr. 21. Hrot TOP 4.

### LUX

Vzory výplní LUX jsou vyrobeny z plných ocelových prutů o průřezu 14x14 [mm].

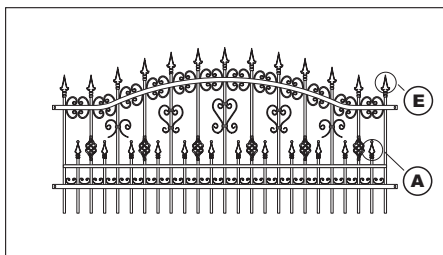

Obr. 22. AW.10.31.

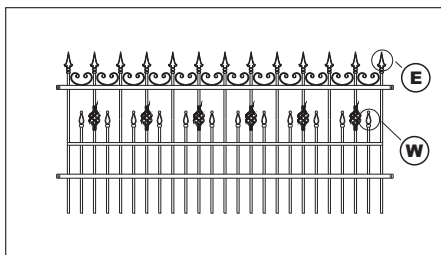

Obr. 23. AW.10.33.

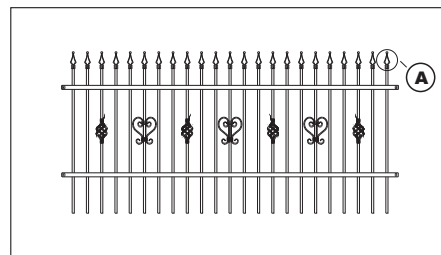

Obr. 24. AW.10.34.

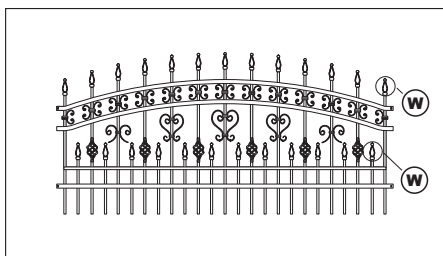

Obr. 25. AW.10.39.

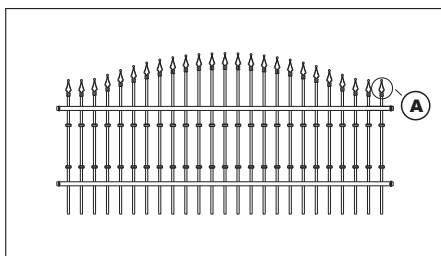

Obr. 26. AW.10.45.

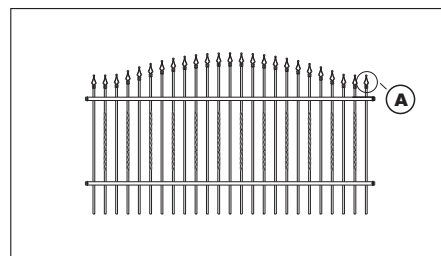

Obr. 27. AW.10.46.

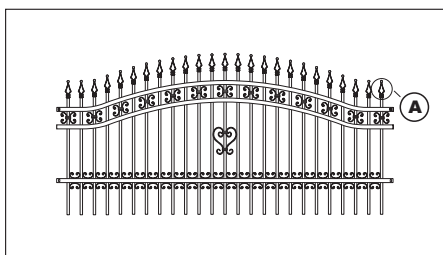

Obr. 28. AW.10.48.

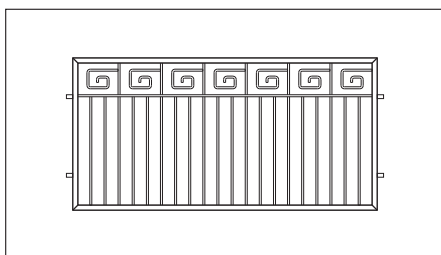

Obr. 29. AW.10.52.

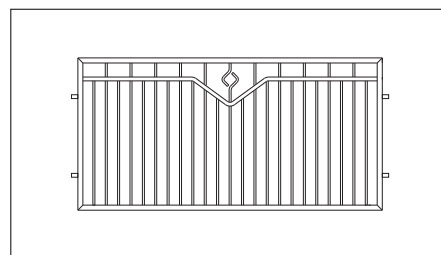

Obr. 30. AW.10.53.

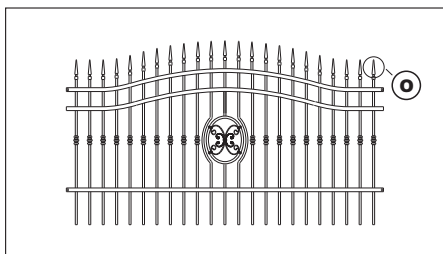

Obr. 31. AW.10.56.

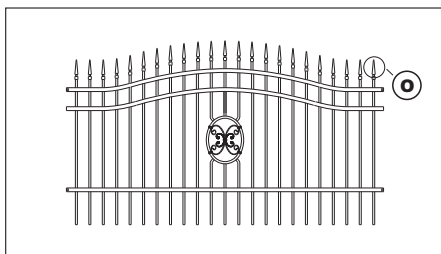

Obr. 32. AW.10.57.

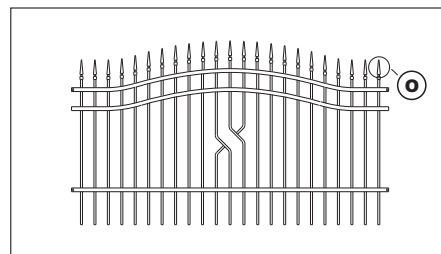

Obr. 33. AW.10.58.

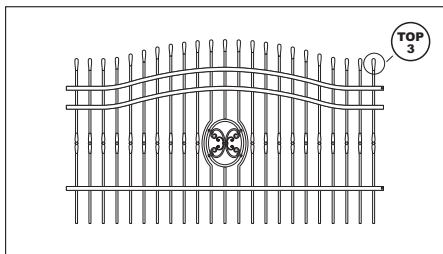

Obr. 34. AW.10.59.

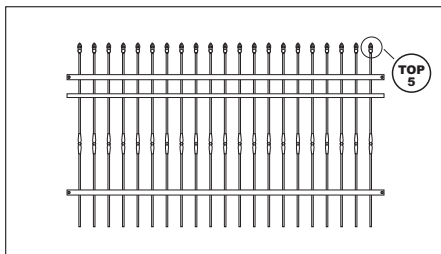

Obr. 35. AW.10.60.

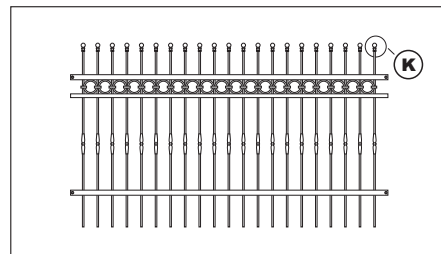

Obr. 36. AW.10.61.

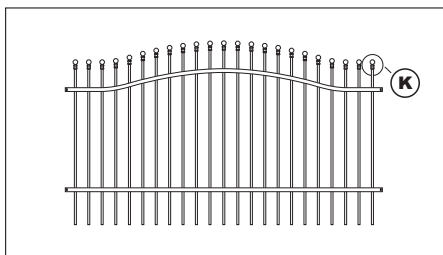

Obr. 37. AW.10.62.

### Hroty typu SP

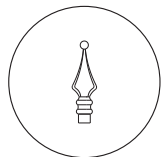

Obr. 38. Hrot - A.

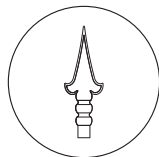

Obr. 39. Hrot - E.

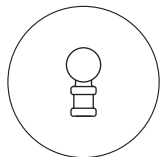

Obr. 40. Hrot - K.

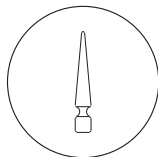

Obr. 41. Hrot - O.

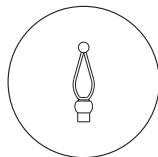

Obr. 42. Hrot - W.

### Hroty typu TOP

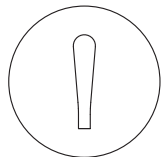

Obr. 43. Hrot - TOP 3.

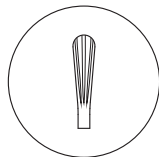

Obr. 44. Hrot - TOP 4.

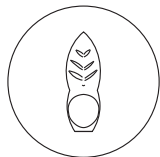

Obr. 45. Hrot - TOP 5.



Obr. 1. Posuvná vjezdová brána - ruční, se sloupky oplacení.

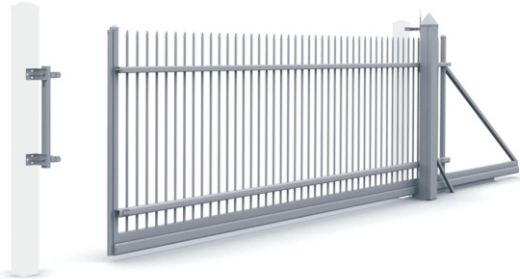

Obr. 2. Posuvná vjezdová brána - automatická, se sloupky oplacení.

Sloupek pro montáž dojezdového držáku a sloupek oplacení, ke kterému se fixuje nosný sloupek brány nejsou součástí dodávky (v případě potřeby jej objednejte zvlášť).  
Šrouby pro uchycení pojezdového držáku nejsou součástí dodávky.

**POZOR !**

### Všeobecné informace

#### Standardní provedení:

- samonosná brána s kompletním pojezdovým systémem, dojezdovým držákem a montážním příslušenstvím (kotevní šrouby, spojovací materiál),
- antikorozní ochrana: žárové zinkování

#### Konstrukční prvky brány:

výplň křídla: ocelové profily nebo plné ocelové pruty (v závislosti na vzoru výplně - viz str. 6 - 9), zakončení horní hrany rovné nebo do oblouku (v závislosti na vzoru výplně - viz str. 6 - 9 - standard, jiné viz "Katalog systémů oplacení"),  
pojezdová kolejnice 95 x 85 [mm], 75 x 65 [mm] a 55 x 50 [mm] (v závislosti na rozměrech brány - systém CLASSIC i STYLE),  
pojezdová kolejnice 95 x 85 [mm] - systém LUX,  
brána ovládaná ručně je vybavena hákovým zámkem,  
brána s pohonem - ukrytým ve sloupku nebo vnějším - viz str. 18  
vzhledem k dodržení bezpečnosti není možné vyrobit samonosnou bránu ve vzorech výplně AW.10.03, AW.10.30, AW.10.37.

### Názvosloví

#### Brány ovládané ručně

P - 55 R - brána na pojezdové kolejnici 55 x 50 [mm], otevíraná ručně,  
P - 75 R - brána na pojezdové kolejnici 75 x 65 [mm], otevíraná ručně,  
P - 95 R - brána na pojezdové kolejnici 95 x 85 [mm], otevíraná ručně,

#### Brány s pohonem

P - 55 A - brána na pojezdové kolejnici 55 x 50 [mm], s pohonem,  
P - 75 A - brána na pojezdové kolejnici 75 x 65 [mm], s pohonem,  
P - 95 A - brána na pojezdové kolejnici 95 x 85 [mm], s pohonem.

### Zámky, držák a sloupek brány

Brána ovládaná ručně je vybavena hákovým zámkem s vložkou (3 klíče) a držákem. V bráně s pohonem plní blokující funkci motor. Brána se dovírá do dojezdového držáku.

### Zabezpečení

Enkodér - ochrana proti přetížení, když křídlo brány narazí na překážku zastaví se a couvne zpět o cca 100 [mm].

Gumová dorazová lišta - na svislé čelní hraně každého křídla brány  
Fotobuňky - viz "Doplňková" str. 11.

Do sloupku brány není dovoleno přivádět napětí 230 V. Znamená to, že montáž transformátoru do sloupku není dovolena z bezpečnostních důvodů a je důvodem okamžité ztráty záruky - tento zákaz se týká pouze motorů napájených napětím 24V.

**POZOR !**

### Automatika

Pohon brány je instalován do jejího nosného sloupku a umožňuje ovládání brány dálkovým ovladačem, tlačítkovým přepínačem, popřípadě dalšími ovládacími prvky. Nosný sloupek brány má v případě instalace pohonu průřez 120 x 120 [mm] a je zakryt plechovým víkem. Volitelně může být instalován i pohon vnější. Klika otevírání víka sloupku současně slouží jako nouzové odblokování pohonu a umožňuje přístup k systému pohonu (po sejmutí krycího víka sloupku). Podrobný popis pohonů - viz "Automatika", str. 18

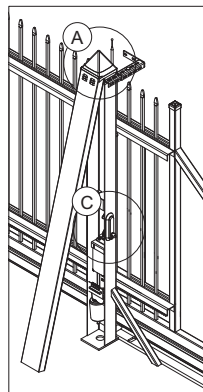

Obr. 3. Pohon ve sloupku brány (typ AWso-2000).

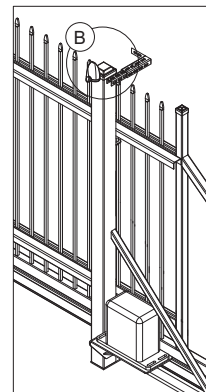

Obr. 4. Pohon vnější - volitelně.

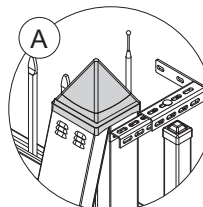

Obr. 5. Detail A - signalizační lampa a anténa

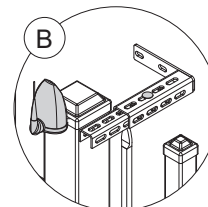

Obr. 6. Detail B - signalizační lampa a anténa

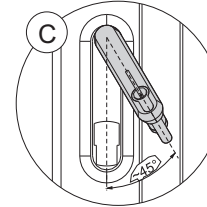

Obr. 7. Detail C - klika odblokování pohonu

### Pojezdová kolejnice

Pojezdová kolejnice je zhotovena z polouzavřeného ocelového profilu o průřezu 55 x 50 [mm] (AW.10.06 EKO), 75 x 65 [mm] i 95 x 85 [mm] (rozměry typizované a speciální). V bránách P-75, P-95 je kolejnice k křídlu brány šroubovaná.

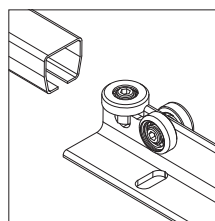

Obr. 8. Sestava pojezdu v kolejnici 55 x 50 [mm].

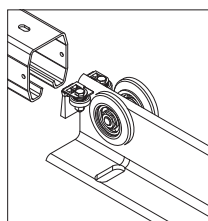

Obr. 9. Sestava pojezdu v kolejnici 75 x 65 [mm].

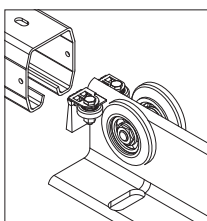

Obr. 10. Sestava pojezdu v kolejnici 95 x 85 [mm].

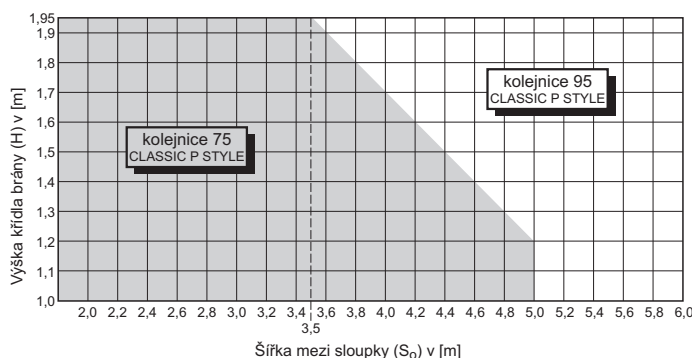
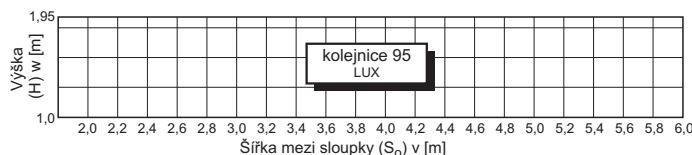

Tab. 1. Diagram použití jednotlivých typů pojezdových kolejnic v posuvných bránách.

### Montáž brány

Brána má samonosnou konstrukci s nosným podstavcem, který je kotven do betonového základu pomocí kotevnicích šroubů, které jsou součástí montážního příslušenství.

#### Typ montáže:

B-2 - brána na 2 kotevnicích šroubech (standard),

B-3 - brána na 3 kotevnicích šroubech (doplňková výbava za příplatek - popis viz

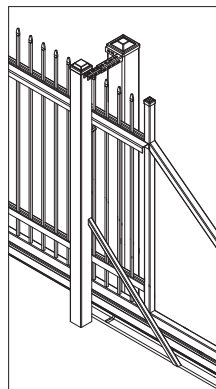

Obr. 11a. Montáž B-2 (standard).

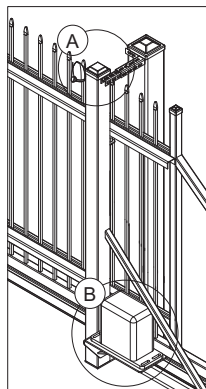

Obr. 11b. Montáž B-2 (standard).

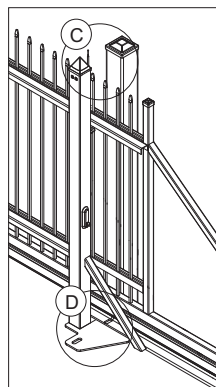
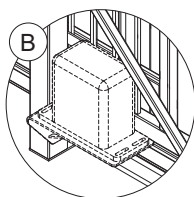
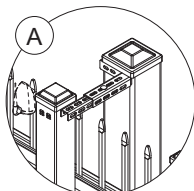

Obr. 12a. Montáž B-3/5015 (za příplatek).

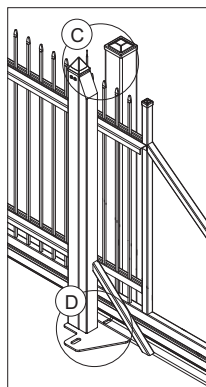

Obr. 12b. Montáž B-3/6019 (za příplatek).

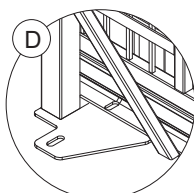
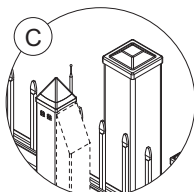

### Dodávka

Brána se dodává sestavená, v jednom celku.

### Montážní rozměry

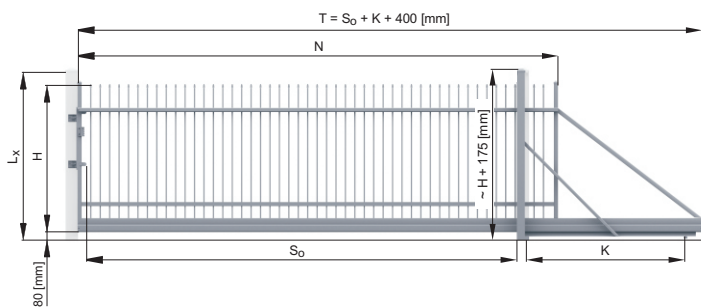

Obr. 13. Montážní rozměry a jejich označení, potřebné pro správnou montáž (a objednávku) posuvné brány - brána pravá, pohled z pozemku.

**POZOR!** Výška sloupku brány od povrchu vjezdu činí okolo  $H+175$  [mm] pro brány o standardních i speciálních rozměrech.

- $S_0$  - šířka mezi sloupky (objednací rozměr),
- H - výška křídla brány (objednací rozměr),
- $L_x$  - výška sloupku oplocení nad terémem,
- K - rozteč kotevnicích šroubů (viz cenové tabulky),
- N - šířka výplně brány ruční a brány s přípravou pro vnější pohon  
( $N = S_0 + 500$  [mm]); pro bránu s pohonem ve sloupku  
( $N = S_0 + 250$  [mm]),
- T - celková délka křídla brány ( $T = S_0 + K + 400$  [mm]),

### Doplňková výbava - za příplatek

#### Brána s rozměrem mimo tabulku spec. rozměrů

V tabulce speciálních rozměrů se udává šířka po 100 [mm] a výška po 50 [mm].

#### Přidavná dálkový ovladač

Pro brány s pohonem. Ve 2 nebo 4-kanálovém provedení.

#### Fotobuňky

Fotobuňky (pár - vysílač a přijímač). Jsou určeny pro ochranu brány před střetem s překážkou v dráze křídla. Mohou být montovány na sloupky oplocení, nebo na samostatné speciální sloupky.

#### Sloupky pro fotobuňky

V nabídce je několik typů speciálních sloupků pro fotobuňky buď pro fotobuňky NICE (uvedeno v tomto ceníku), nebo pro fotobuňky BENINCA (viz ceník pohonů BENINCA).

#### Práškové lakování v barvách RAL

##### Standardní odstíny:

MAT - RAL 5010 (modrá), RAL 6005 (zelená), RAL 7016 (grafitová), RAL 7030 (šedá), RAL 8014 (hnědá), RAL 9005 (černá), RAL 9016 (bílá); MAT STRUKTURA - RAL 9005 (černá).

##### Nestandardní odstíny:

MAT - RAL 3005 (červená), RAL 7040 (šedá), RAL 8017 (hnědá), RAL 8019 (hnědá).

**Ostatní odstíny RAL - pouze lesk** - dostupné po individuální domluvě.

**Speciální odstíny:** antracit, železo.

**POZOR!** Důležité informace o lakování - viz str. 1. V případě objednání stejných brán v různých dodávkách se odstíny laku mohou mírně lišit.

#### Zakončení horní hrany výplně

**POZOR!** Zakončení horní hrany výplně je vyobrazeno dle jednotlivých vzorů na str 6 - 9, ostatní možnosti jsou vyobrazeny v "Katalogu systémů oplocení".



Obr. 14. Označení zakončení horní hrany výplně.

- P - rovné
- Wp - do oblouku
- Wk - konkávní

#### Uzavřená konstrukce

Výplň brány je umístěna v rámu z uzavřené ocelové profily o průřezu 40 x 40 [mm].

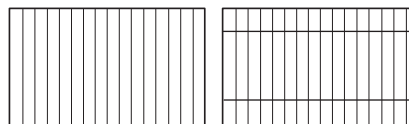

Obr. 15. Uzavřená konstrukce - typ RC.

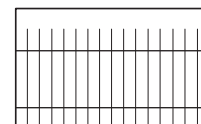

Obr. 16. Uzavřená konstrukce typ RO.

#### Změna hrotů

Týká se výplně systému STYLE i LUX - viz str. 7 - 9. Příplatky - viz "Doplňková výbava", str. 20.

### Ostré seřiznutí

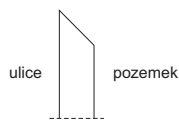

Obr. 17. Ostré seřiznutí.

Týká se pouze AW.10.06.  
Profily výplně jsou seřiznuty pod úhlem 45° ve výšce min. 1800 [mm] od hotového povrchu vjezdu.

### Konstrukce pro individuální výplň (AW.10.00)

Konstrukce je určena pro montáž individuální výplně, prováděnou přímo klientem. Do konstrukce je možné instalovat výplň ne hrubší než 20 [mm] a o hmotnosti max. 20 [kg/m] šířky. Výplň má být instalována pomocí šroubovaných nebo nýťovaných spojů. Otvory pro šrouby je nutné ošetřit proti korozi ještě před finální instalací výplně. Výplň není možné ke konstrukci svařovat. Konstrukce může být lakovaná v odstínu RAL - za příplatek.

V objednávce uveďte výšku konstrukce křídla (H) a plánovanou celkovou výšku výplně ( $H_W$ ). Výplň nikdy nešroubujte na nosnou kolejnici!

**POZOR!** Pokud v objednávce neuvádíte rozměr  $H_W$ , budou ostatní elementy brány vyrobeny podle zásady:  $H_W = H + 250$  [mm].

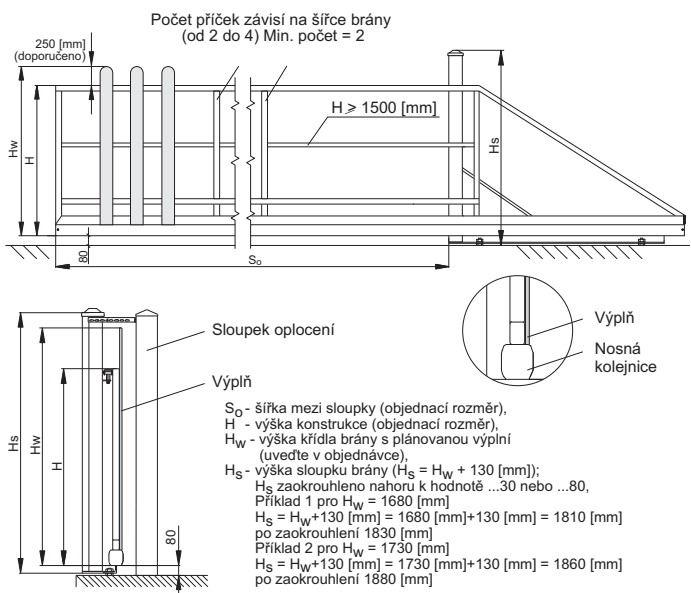

Obr. 18. Schéma konstrukce brány pro individuální výplň - pohled z ulice.

### Plná výplň (AW.10.TT)

Brána je jednostranně ze směru od ulice vyplněna trapézovým plechem T-10 (výška trapézu 10 [mm]). Plech se dodává v barvách (zvenčí): RAL 5010 (modrá), RAL 7016 (grafitová), RAL 8014 (hnědá) RAL 8017 (tmavěhnědá) RAL 9016 (bílá), BTX 2701 (bordó), BTX 2702 (cihlová), BTX 4702 (olivová), BTX 6702 (hnědá). Zevnitř: šedá nebo krémová základní barva. Konstrukce ke které je plech uchycen může být lakovaná - za příplatek stejný jako u běžně lakovaných bran.

**POZOR!** Maximální povrch plechové výplně 12 m<sup>2</sup>.



Obr. 19. Plech T-10.

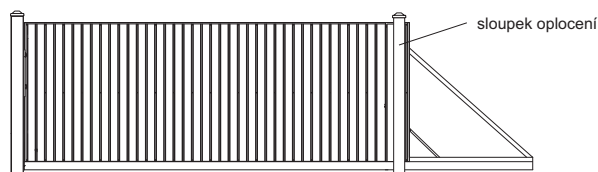

Obr. 20. Brána s výplní trapézovým plechem - pohled z ulice.

### Brána vyplněná drátěným panelem (AW.VA.55)

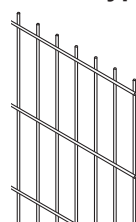

Drátěný panel svařovaný z ocelových prutů - panel VEGA U86.  
 Průřez vodorovných prutů: 8 [mm].  
 Průřez svislých prutů: 6 [mm].  
 Rozměr ok: 50 x 200 [mm].  
 Vzor výplně AW.VA.55 se dodává pro posuvné brány, dvoukřídlové brány a vstupní branky. Zbytek oplocení může být zhotoven např. z drátěných panelů VEGAB.

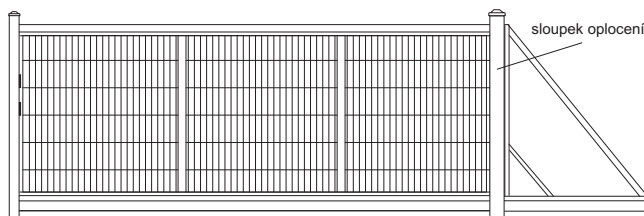

Obr. 21. Posuvná brána s výplní panelem VEGA U86 - pohled z ulice.

### Příprava brány pro vnější pohon

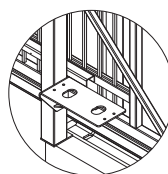

Brána připravená pro montáž vnějšího pohonu (příšroubovaný úhelník pro montáž ozubeného hřebene, gumová ochranná lišta na čele křídla, podlážka pro pohon). Brána nemá zámek. V případě že chcete včetně zámku, je potřeba toto vyznačit na objednávce.

Obr. 22. Podstavec pro pohon.

### Montáž na třech kotevních šroubech (typ B-3)

Standardně se posuvné brány dodávají s montáží na dvou kotevních šroubech. Je možné objednat bránu v provedení s montáží na třech kotevních šroubech což se doporučuje především v případech, že výplň brány je v provedení do oblouku. Tato úprava se dodává ve dvou verzích:  
 Brána B-3/5015 - s pohonem ve sloupku, do max. šířky 5000 [mm] nebo max. výšky 1500 [mm] (viz str.11 obr.12a).  
 Brána B-3/6019 - s pohonem ve sloupku zpevněným přídatným sloupkem pro šířku brány nad 5000 [mm] nebo s výškou nad 1500 [mm] (viz str.11, obr.12b).  
 Mechanismus odblokování pohonu je umístěn směrem do vjezdu.

Brána ruční, nebo s vnějším pohonem se v celém rozsahu rozměrů dodává bez přídatného zpevňujícího sloupku.

### Variety příplatkové výbavy

	P-55, P-75, P-95	
	typizované	speciální
Automatika	viz str. 22	
Brána mimo tabulku speciálních rozměrů	—	●
Práškové lakování ve standardních odstínech	●	●
Práškové lakování v nestandardních odstínech	●	●
Práškové lakování na jiný odstín RAL	—	●
Práškové lakování ve speciálních odstínech	●	●
Jiné zakončení horní hrany výplně	—	●
Uzavřená konstrukce RC nebo RO	—	●
Změna hrotů	—	●
Montáž na třech kotevních šroubech (typ B-3)	—	●
Konstrukce - rám bez výplně (AW.10.00)	—	●
Plná výplň (AW.10.TT)	—	●
Výplň drátěným panelem VEGA U86 (AW.VA.55)	●	●
Ostré seřiznutí	—	●
Příprava pro vnější pohon	—	●

— - Není v nabídce ● - Možno objednat

# POSUVNÉ VJEZDOVÉ BRÁNY

## Systém CLASSIC - STYLE - LUX

### Typizované rozměry



V tabulce jsou uvedeny ceny brán žárově zinkovaných - Práškové lakování (standardní, nestandardní a speciální odstíny) - viz str. 20

Výplň		Posuvná brána P-55	
		Rozteč kotevnic šroubů v [mm] M16	
		1100	
Systém	Vzor	Šířka mezi sloupky x výška křídla (S <sub>0</sub> x H) v [mm]	
		3500 x 1200	3500 x 1450
CLASSIC	AW.10.06/P/EKO	19 590,-	19 990,-
	RAL standardní	+ 5 000,-	+ 5 000,-
	RAL nestandardní	+ 6 000,-	+ 6 000,-
	Speciální odstíny	+ 8 000,-	+ 8 000,-

Výplň		Posuvná brána P-75						Posuvná brána P-95							
		Rozteč kotevnic šroubů v [mm] M20													
		1100		1300		1500		1500		1700		1700			
Systém	Vzor	Šířka mezi sloupky x výška křídla (S <sub>0</sub> x H) v [mm]													
		3000x1200	3000x1450	3500x1200	3500x1450	4000x1200	4000x1450	4500x1200	4500x1450	5000x1450	5000x1750	5500x1450	5500x1750	6000x1450	6000x1750
CLASSIC	AW.10.01/P														
	AW.10.02/P														
	AW.10.05/P	20 620,-	21 020,-	21 020,-	21 410,-	26 640,-	27 150,-	28 350,-	28 890,-	32 960,-	37 570,-	36 000,-	42 480,-	40 390,-	47 650,-
	AW.10.06/P														
	AW.VA.55/P														
	AW.10.16/P	24 650,-	25 120,-	25 120,-	25 580,-	31 880,-	32 450,-	33 900,-	34 520,-	39 390,-	—	—	—	—	—
AW.10.17/P															
STYLE	AW.10.07/P	23 460,-	23 920,-	23 920,-	24 390,-	27 800,-	28 340,-	30 860,-	31 470,-	35 770,-	46 510,-	39 290,-	51 070,-	43 620,-	56 070,-
	AW.10.08/P														
	AW.10.09/P														
	AW.10.22/P	23 800,-	24 280,-	24 280,-	24 760,-	28 220,-	28 770,-	31 320,-	31 940,-	36 310,-	47 200,-	39 870,-	51 840,-	44 270,-	57 550,-
	AW.10.23/P														
	AW.10.24/P														
	AW.10.14/P	24 520,-	25 010,-	25 010,-	25 490,-	29 060,-	29 620,-	32 250,-	32 880,-	37 380,-	48 600,-	41 050,-	53 370,-	45 580,-	59 260,-
AW.10.15/P															
AW.10.12/P	25 590,-	26 090,-	26 090,-	26 590,-	30 340,-	30 900,-	33 660,-	34 300,-	38 990,-	50 690,-	42 820,-	55 670,-	47 540,-	61 810,-	

Výplň		Posuvná brána P-95													
		3000x1200	3000x1450	3500x1200	3500x1450	4000x1200	4000x1450	4500x1200	4500x1450	5000x1450	5000x1750	5500x1450	5500x1750	6000x1450	6000x1750
LUX	AW.10.31/Wp														
	AW.10.39/Wp														
	AW.10.48/Wp	32 270,-	32 860,-	32 860,-	33 450,-	38 070,-	38 750,-	41 080,-	41 830,-	44 740,-	50 830,-	49 400,-	—	54 620,-	—
	AW.10.56/Wp														
	AW.10.61/P														
	AW.10.52/P														
	AW.10.53/P														
	AW.10.57/Wp	30 980,-	31 550,-	31 550,-	32 110,-	36 540,-	37 200,-	39 430,-	40 150,-	42 950,-	48 800,-	47 420,-	—	52 430,-	—
	AW.10.58/Wp														
	AW.10.59/Wp														
	AW.10.33/P														
	AW.10.34/P														
	AW.10.60/P	30 020,-	30 570,-	30 570,-	31 110,-	35 400,-	36 030,-	38 220,-	38 900,-	41 610,-	47 270,-	45 940,-	—	50 790,-	—
	AW.10.62/Wp														
AW.10.45/Wp	28 740,-	29 250,-	29 250,-	29 770,-	33 870,-	34 480,-	36 580,-	37 230,-	39 820,-	45 240,-	43 970,-	—	48 610,-	—	
AW.10.46/Wp															

AUTOMATIKA viz str. 18

DOPLŇKOVÁ VÝBAVA viz str. 20

P - rovné zakončení horní hrany výplně,  
Wp - zakončení horní hrany výplně do oblouku,

# POSUVNÉ VJEZDOVÉ BRÁNY

## System CLASSIC

### Speciální rozměry



V tabulce jsou uvedeny ceny brán žárově zinkovaných - Práškové lakování (standardní, nestandardní a speciální odstíny) - viz str. 20

Výška křídla brány (H) v [mm]	Vzor	Rozteč kotevnicích šroubů v [mm] M20																									
		1100				1300				1500								1700									
		Šířka mezi sloupky (S <sub>0</sub> ) v [mm]																									
		3500	3600	3700	3800	3900	4000	4100	4200	4300	4400	4500	4600	4700	4800	4900	5000	5100	5200	5300	5400	5500	5600	5700	5800	5900	6000
1400 1450	AW.10.01																										
	AW.10.02																										
	AW.10.05	23020	24240	25540	27210	28460	29190	29360	29920	30110	30730	31060	33990	34370	34650	34950	35440	35490	35930	37010	38100	38710	39370	40440	41400	42570	43420
	AW.10.06																										
	AW.VA.55																										
	AW.10.16	27510	28960	30520	32510	34010	34890	35090	35760	35980	36720	37120	40620	41070	41410	41770	42350	—	—	—	—	—	—	—	—	—	—
	AW.10.17																										
AW.10.00	21990	23140	24390	25980	27180	27880	28040	28580	28750	29340	29660	32460	32820	33090	33380	33850	33900	34320	35350	36380	36960	37600	38620	39540	40660	41470	
1500 1550	AW.10.01																										
	AW.10.02																										
	AW.10.05	24400	25690	27070	28840	29600	30360	30540	31120	31310	34670	35020	35010	35400	35690	36000	36500	38330	38810	39970	41140	41800	42520	43680	44710	45980	46900
	AW.10.06																										
	AW.VA.55																										
	AW.10.16	29160	30700	32350	34460	35370	36280	36490	37190	37420	41430	41850	41830	42310	—	—	—	—	—	—	—	—	—	—	—	—	—
	AW.10.17																										
AW.10.00	23300	24530	25850	27540	28270	29000	29160	29720	29900	33110	33440	33430	33810	34080	34380	34860	36610	37060	38180	39290	39920	40610	41710	42700	43910	44790	
1600 1650	AW.10.01																										
	AW.10.02																										
	AW.10.05	27860	28840	29370	29930	30310	30950	31120	35340	35540	36220	36590	38070	38500	38810	39150	39690	40460	40960	42200	43430	44120	44890	46100	47200	48530	49500
	AW.10.06																										
	AW.VA.55																										
	AW.10.16	33290	34460	35100	35760	36220	36980	37190	42230	42470	43290	43720	—	—	—	—	—	—	—	—	—	—	—	—	—	—	—
	AW.10.17																										
AW.10.00	26600	27540	28050	28580	28950	29550	29720	33750	33940	34590	34940	36350	36760	37060	37380	37910	38640	39120	40300	41470	42140	42870	44030	45070	46350	47280	
1700 1750	AW.10.01																										
	AW.10.02																										
	AW.10.05	29010	30050	30390	31290	31590	34860	35010	35640	35840	36530	36900	38750	39180	39500	39840	40400	41880	42400	43680	44950	45670	46460	47720	48850	50240	51240
	AW.10.06																										
	AW.VA.55																										
	AW.10.16	34660	35910	36320	37390	37750	41660	41840	42580	42830	—	—	—	—	—	—	—	—	—	—	—	—	—	—	—	—	—
	AW.10.17																										
AW.10.00	27700	28700	29020	29880	30170	33290	33440	34030	34230	34890	35240	37000	37420	37720	38050	38580	40000	40490	41710	42930	43620	44370	45570	46650	47970	48940	
1800 1850	AW.10.01																										
	AW.10.06	29470	30540	31670	33750	35190	36030	36190	36830	37050	37760	38140	40790	41240	41580	41940	42530	43300	43840	45160	46480	47220	48040	49340	50510	51940	52980
	AW.VA.55																										
	AW.10.16	35210	36490	37840	40340	42050	43060	43240	—	—	—	—	—	—	—	—	—	—	—	—	—	—	—	—	—	—	—
	AW.10.17																										
AW.10.00	28140	29160	30240	32230	33600	34410	34560	35170	35380	36060	36430	38950	39390	39710	40050	40610	41350	41860	43120	44390	45100	45880	47120	48230	49600	50590	
1900 1950	AW.10.01																										
	AW.10.06	31080	32760	34390	36470	38030	38950	39120	39820	40060	40830	41250	44180	44680	45050	45440	46070	46500	47070	48490	49910	50700	51580	52980	54230	55770	56890
	AW.VA.55																										
	AW.10.16	37140	39150	41100	43590	45450	46540	—	—	—	—	—	—	—	—	—	—	—	—	—	—	—	—	—	—	—	—
	AW.10.17																										
AW.10.00	29680	31290	32840	34830	36320	37200	37360	38030	38250	38990	39390	42200	42670	43020	43390	44000	44400	44950	46310	47660	48420	49260	50590	51790	53260	54330	

 - pojezdová kolejnice P-75

 - pojezdová kolejnice P-95

**POZOR !** Výměně AW.10.02 a AW.10.05 se nevyrábějí ve výškách nad 1750 [mm].

AUTOMATIKA viz str. 18

DOPLŇKOVÁ VÝBAVA viz str. 20

# POSUVNÉ VJEZDOVÉ BRÁNY

## System STYLE

### Speciální rozměry



V tabulce jsou uvedeny ceny brán žárově zinkovaných - Práškové lakování (standardní, nestandardní a speciální odstíny - viz str. 20)

Výška křídla brány (H) v [mm]	Vzor	Rozteč kotevnic šroubů v [mm] M20																									
		1100				1300				1500								1700									
		Šířka mezi sloupky (S <sub>0</sub> ) v [mm]																									
		3500	3600	3700	3800	3900	4000	4100	4200	4300	4400	4500	4600	4700	4800	4900	5000	5100	5200	5300	5400	5500	5600	5700	5800	5900	6000
1400 1450	AW.10.07	26230	26740	28060	29360	30250	30480	31040	31890	32140	32680	33830	35609	36350	37340	37750	38470	39060	40000	40950	41900	42240	43170	44110	45040	45970	46900
	AW.10.08																										
	AW.10.09																										
	AW.10.22	26620	27150	28490	29800	30700	30940	31500	32370	32620	33170	34340	36230	36900	37900	38310	39040	39640	40600	41560	42520	42880	43820	44770	45710	46660	47600
	AW.10.23																										
	AW.10.24																										
	AW.10.14	27410	27950	29330	30680	31610	31850	32430	33320	33590	34150	35360	37300	37990	39020	39450	40200	40820	41800	42790	43780	44140	45120	46090	47060	48040	49010
	AW.10.15																										
AW.10.12	28590	29150	30590	32000	32970	33220	33830	34760	35030	35620	36880	38900	39620	40700	41150	41930	42570	43610	44640	45670	46040	47060	48080	49090	50110	51120	
1500 1550	AW.10.07	26750	27280	28630	29950	30850	31090	31660	32530	32780	36300	36580	36750	37630	38650	39070	41540	42180	43210	44230	45250	45830	46840	47850	48870	49880	50890
	AW.10.08																										
	AW.10.09																										
	AW.10.22	27150	27690	29060	30400	31320	31550	32130	33020	33270	36840	37130	37300	38190	39230	39660	42170	42820	43850	44890	45930	46520	47550	48570	49600	50630	51650
	AW.10.23																										
	AW.10.24																										
	AW.10.14	27960	28510	29910	31290	32240	32490	33080	33990	34260	37930	38230	38400	39320	40390	40830	43410	44080	45150	46220	47280	47900	48950	50010	51060	52120	53180
	AW.10.15																										
AW.10.12	29160	29730	31200	32640	33630	33890	34510	35450	35730	39560	39870	40060	41010	42130	42590	45280	45980	47090	48210	49320	49960	51060	52160	53260	54370	55470	
1600 1650	AW.10.07	29110	29690	30030	31120	31500	32000	32590	35570	36480	37710	38970	39260	39990	41080	41520	44620	45310	46410	47500	48600	49420	50510	51600	52690	53780	54870
	AW.10.08																										
	AW.10.09																										
	AW.10.22	29550	30130	30480	31590	31970	32480	33080	36110	37030	38280	39550	39850	40590	41690	42150	45290	45990	47100	48220	49330	50160	51270	52380	53480	54590	55700
	AW.10.23																										
	AW.10.24																										
	AW.10.14	30420	31020	31380	32520	32920	33440	34060	37180	38120	39410	40720	41030	41790	42930	43390	46630	47350	48490	49640	50790	51650	52790	53930	55070	56200	57340
	AW.10.15																										
AW.10.12	31730	32360	32730	33920	34340	34880	35520	38780	39760	41110	42480	42790	43590	44770	45260	48640	49390	50580	51780	52970	53870	55060	56250	57440	58630	59810	
1700 1750	AW.10.07	29640	30220	31710	33180	34180	35630	36220	37160	38080	39660	40990	44610	45440	46680	47190	50010	50780	52010	53240	54470	54920	56130	57340	58550	59760	60970
	AW.10.08																										
	AW.10.09																										
	AW.10.22	30080	30670	32190	33670	34690	36160	36770	37720	38650	40260	41600	45280	46120	47380	47890	50760	51540	52790	54030	55280	55740	56970	58200	59430	60660	61890
	AW.10.23																										
	AW.10.24																										
	AW.10.14	30970	31580	33140	34670	35720	37230	37850	38830	39790	41450	42830	46620	47490	48780	49310	52260	53060	54350	55630	56920	57390	58650	59920	61180	62450	63720
	AW.10.15																										
AW.10.12	32300	32940	34570	36160	37260	38830	39480	40500	41500	43230	44680	48630	49530	50880	51430	54510	55350	56690	58030	59370	59860	61180	62500	63820	65140	66460	

 - pojezdová kolejnice P-75

 - pojezdová kolejnice P-95

AUTOMATIKA viz str. 18

DOPLŇKOVÁ VÝBAVA viz str. 20

# POSUVNÉ VJEZDOVÉ BRÁNY

## Systém LUX

### Speciální rozměry



V tabulce jsou uvedeny ceny brán žárově zinkovaných - Práškové lakování (standardní, nestandardní a speciální odstíny) - viz str. 20

Výška křídla brány (H) v [mm]	Vzor	Rozteč kotevních šroubů v [mm] M20																											
		1100				1300				1500								1700											
		Šířka mezi sloupky (S <sub>0</sub> ) v [mm]																											
		3500	3600	3700	3800	3900	4000	4100	4200	4300	4400	4500	4600	4700	4800	4900	5000	5100	5200	5300	5400	5500	5600	5700	5800	5900	6000		
1400 1450	AW.10.31																												
	AW.10.39																												
	AW.10.48	35970	36620	38060	39900	40640	41660	42260	43270	43690	44050	44980	45480	46630	47060	47770	48110	49310	50050	51240	52180	53120	54300	55470	56380	57560	58730		
	AW.10.56																												
	AW.10.61																												
	AW.10.52																												
	AW.10.53																												
	AW.10.57	34530	35160	36540	38300	39010	40000	40570	41540	41940	42290	43180	43660	44760	45180	45860	46190	47340	48050	49190	50100	50990	52120	53250	54130	55250	56380		
	AW.10.58																												
	AW.10.59																												
	AW.10.33																												
	AW.10.34	33450	34060	35400	37100	37800	38750	39300	40240	40630	40960	41830	42290	43360	43760	44430	44740	45860	46550	47650	48530	49400	50490	51590	52440	53530	54620		
	AW.10.60																												
	AW.10.62																												
AW.10.45	32010	32590	33870	35510	36170	37080	37610	38510	38880	39200	40030	40470	41500	41880	42510	42820	43890	44540	45600	46440	47270	48320	49370	50180	51220	52270			
AW.10.46																													
1500 1550	AW.10.31																												
	AW.10.39																												
	AW.10.48	36810	37480	38960	40840	41600	42650	43260	44290	44720	45480	46300	46750	47930	48380	49110	50760	52020	52800	54060	55050	55880	57120	58360	—	—	—		
	AW.10.56																												
	AW.10.61																												
	AW.10.52																												
	AW.10.53																												
	AW.10.57	35340	35980	37400	39200	39930	40940	41530	42520	42930	43660	44450	44880	46010	46440	47140	48730	49940	50690	51890	52850	53640	54830	56020	—	—	—		
	AW.10.58																												
	AW.10.59																												
	AW.10.33																												
	AW.10.34	34230	34860	36230	37980	38690	39660	40230	41190	41590	42290	43060	43480	44580	44990	45670	47200	48380	49110	50270	51200	51970	53120	54270	—	—	—		
	AW.10.60																												
	AW.10.62																												
AW.10.45	32760	33360	34670	36340	37020	37960	38500	39420	39800	40470	41210	41610	42660	43050	43700	45170	46300	46990	48110	49000	49730	50840	51940	—	—	—			
AW.10.46																													
1600 1650	AW.10.31																												
	AW.10.39																												
	AW.10.48	39500	40220	41280	41780	43320	44020	44660	45590	46030	46410	47400	48430	49660	50120	50870	51960	53260	54050	55340	56360	57370	—	—	—	—	—		
	AW.10.56																												
	AW.10.61																												
	AW.10.52																												
	AW.10.53																												
	AW.10.57	37920	38620	39630	40100	41590	42260	42870	43760	44190	44560	45500	46490	47670	48110	48840	49880	51130	51890	53120	54100	55070	—	—	—	—	—		
	AW.10.58																												
	AW.10.59																												
	AW.10.33																												
	AW.10.34	36740	37410	38390	38850	40290	40940	41530	42400	42810	43170	44080	45040	46180	46610	47310	48320	49530	50270	51460	52410	53350	—	—	—	—	—		
	AW.10.60																												
	AW.10.62																												
AW.10.45	35160	35800	36740	37180	38560	39180	39750	40570	40970	41310	42180	43100	44190	44600	45280	46240	47400	48110	49250	50160	51060	—	—	—	—	—			
AW.10.46																													

Ve všech rozměrech se používá pojezdová kolejnice P-95

AUTOMATIKA viz str. 18

DOPLŇKOVÁ VÝBAVA viz str. 20

# POSUVNÉ VJEZDOVÉ BRÁNY

## Systém LUX

### Speciální rozměry



V tabulce jsou uvedeny ceny brán žárově zinkovaných - Práškové lakování (standardní, nestandardní a speciální odstíny) - viz str. 20

Výška křídla brány (H) v [mm]	Vzor	Rozteč kotevnic šroubů v [mm] M20																											
		1100				1300				1500								1700											
		Šířka mezi sloupky (S <sub>0</sub> ) v [mm]																											
		3500	3600	3700	3800	3900	4000	4100	4200	4300	4400	4500	4600	4700	4800	4900	5000	5100	5200	5300	5400	5500	5600	5700	5800	5900	6000		
1700 1750	AW.10.31																												
	AW.10.39																												
	AW.10.48	40170	40910	42530	44230	44900	45300	45660	46770	47240	47640	48660	51660	52970	53460	54270	54660	56020	56860	58210	---	---	---	---	---	---	---		
	AW.10.56																												
	AW.10.61																												
	AW.10.52																												
	AW.10.53																												
	AW.10.57	38570	39270	40830	42460	43100	43490	43840	44900	45350	45730	46720	49600	50850	51320	52100	52470	53780	54580	55880	---	---	---	---	---	---	---	---	
	AW.10.58																												
	AW.10.59																												
	AW.10.33																												
	AW.10.34	37360	38050	39550	41130	41760	42130	42470	43500	43930	44300	45260	48050	49260	49720	50470	50830	52100	52880	54130	---	---	---	---	---	---	---	---	
	AW.10.60																												
	AW.10.62																												
AW.10.45	35750	36410	37850	39360	39960	40320	40640	41630	42040	42400	43310	45980	47140	47580	48300	48640	49860	50600	51810	---	---	---	---	---	---	---	---		
AW.10.46																													
1800 1850	AW.10.31																												
	AW.10.39																												
	AW.10.48	41350	42110	43780	44600	45100	48300	49040	50270	50780	51230	52360	53750	55110	55620	56460	57350	58780	---	---	---	---	---	---	---	---	---		
	AW.10.56																												
	AW.10.61																												
	AW.10.52																												
	AW.10.53																												
	AW.10.57	39700	40430	42030	42820	43300	46370	47070	48260	48750	49180	50270	51600	52900	53390	54200	55060	56430	---	---	---	---	---	---	---	---	---		
	AW.10.58																												
	AW.10.59																												
	AW.10.33																												
	AW.10.34	38460	39160	40720	41480	41940	44920	45600	46750	47230	47640	48700	49990	51250	51720	52510	53340	54670	---	---	---	---	---	---	---	---	---	---	
	AW.10.60																												
	AW.10.62																												
AW.10.45	36800	37480	38970	39690	40140	42990	43640	44740	45200	45590	46600	47840	49050	49500	50250	51040	52320	---	---	---	---	---	---	---	---	---	---		
AW.10.46																													
1900 1950	AW.10.31																												
	AW.10.39																												
	AW.10.48	43370	43610	45390	47660	48580	50840	51600	52870	53400	53850	55020	56760	58190	58730	59620	60780	---	---	---	---	---	---	---	---	---	---		
	AW.10.56																												
	AW.10.61																												
	AW.10.52																												
	AW.10.53																												
	AW.10.57	41640	41860	43570	45750	46640	48810	49540	50750	51260	51700	52820	54490	55870	56380	57240	58350	---	---	---	---	---	---	---	---	---	---	---	
	AW.10.58																												
	AW.10.59																												
	AW.10.33																												
	AW.10.34	40340	40550	42210	44320	45180	47280	47990	49170	49660	50080	51170	52790	54120	54620	55450	56530	---	---	---	---	---	---	---	---	---	---	---	
	AW.10.60																												
	AW.10.62																												
AW.10.45	38600	38810	40400	42420	43230	45250	45920	47050	47520	47930	48970	50520	51790	52270	53060	54100	---	---	---	---	---	---	---	---	---	---	---		
AW.10.46																													

Ve všech rozměrech se používá pojezdová kolejnice P-95

AUTOMATIKA viz str. 18

DOPLŇKOVÁ VÝBAVA viz str. 20

### Pohon ve sloupku brány Awso2000

Komplet obsahuje: motor, polyamidová ozubená lišta (M3 lub M4), řídicí jednotka, signalizační lampa, anténa, dálkové ovládání se dvěma 2-kanálovými ovladači AW ST1, zvonkový spínač.

### Vnější pohon BFT Deimos BT

Komplet obsahuje: motor, kovová ozubená lišta (M4), montážní podlážka pod pohon, řídicí jednotka, signalizační lampa, anténa, dálkové ovládání se dvěma 2-kanálovými ovladači AW ST1.

### Vnější pohon BFT Deimos BT Solo

Komplet obsahuje: motor, řídicí jednotka, dálkové ovládání BFT: integrovaný rádiový přijímač s jedním 2-kanálovým dálkovým ovladačem Mitto 2, fotobuňky

**POZOR!** K pohonu BFT Deimos BT Solo je možné použít dálkové ovládání AW firmy WIŚNIEWSKI. Je třeba to vyznačit na objednávce. Změna typu dálkového ovládání nesnižuje cenu pohonu uvedenou v tabulce; k ceně pohonu z tabulky je třeba přičíst cenu nového dálkového ovládání. **K ručním branám je možné dokoupit pohon typu BENINCA. Informace o pohonech BENINCA naleznete v samostatném ceníku pohonů BENINCA!**

		Pohon v sloupku AWso2000		
šířka [mm]		do 3500 [mm]	od 3500 do 5000 [mm]	nad 5000 [mm]
SYSTEM	CLASSIC	12 000,- (M3)	13 500,- (M4)	14 200,- (M4)
	STYLE	12 000,- (M3)	13 500,- (M4)	14 200,- (M4)
	LUX	12 900,- (M4)	13 500,- (M4)	14 200,- (M4)
Vnější pohon				
SYSTEM	CLASSIC	16 900,- BFT Deimos BT (doplňková výbava: brána s vnějším pohonem) 12 990,- BFT Deimos BT Solo (dodává se samostatně)		
	STYLE			
	LUX			

Model pohonu	Účinnost ED v [%] <sup>(2)</sup>	Napájení	Příkon	Rychlost posuvu
AWso2000/M3	40%	24 V	140 W	8 m/min
AWso2000/M4	50%	24 V	160 W	9 m/min
BFT Deimos BT <sup>(1)</sup>	60 cyklů <sup>(3)</sup> / doba	24 V	70 W	12 m/min
BFT Deimos BT Solo <sup>(1)</sup>	60 cyklů <sup>(3)</sup> / doba	24 V	70 W	12 m/min

### DOPLŇKOVÁ VÝBAVA

AWso2000 (M3)/(M4) BFT Deimos BT	Bezpečnostní prvky pro brány o šířce (S <sub>o</sub> ) do 6 m.		Bezvodíčov systém transmise signálu z čela křídla brány	+ 11 000,- za sadu
			Bezpečnostní lišta (cena = výška křídla brány x počet lišt x cena za mb)	+ 3 500,- za mb
	2-kanálový dálkový ovladač AW ST1			+ 590,- za ks
	4-kanálový dálkový ovladač AW ST1			+ 1 100,- za ks
	Fotobuňky NICE (BF)			+ 1 560,- za sadu
	Sloupek pro fotofotobuňky NICE (BF)			+ 900,- za ks
BFT Deimos BT Solo	Kovová ozubená lišta (M4) dodávaná v částech 1 mb dlouhých, v kompletu s distančními montážními podložkami (3 ks)			+ 440,- za ks
	Montážní podlážka pro pohon BFT Deimos BT Solo			+ 2 000,- za ks
	2-kanálový dálkový ovladač BFT (Mitto2)			+ 600,- za ks
	4-kanálový dálkový ovladač BFT (Mitto4)			+ 700,- za ks
	Fotobuňky BFT (Cellula 130)			+ 1 390,- za sadu
	Sloupek pro fotofotobuňky BFT (Cellula 130)			+ 1 000,- za ks
	Signalizační lampa NICE			+ 1 200,- za ks
	Anténa NICE			+ 550,- za ks
	Dálkové ovládání AW	Rádio AW (eL3QV1)		+ 1 650,- za ks
		2-kanálový dálkový ovladač AW ST1		+ 590,- za ks
	4-kanálový dálkový ovladač AW ST1			+ 1 100,- za ks
	Fotobuňky NICE (BF)			+ 1 560,- za ks
	Sloupek pro fotobuňky NICE (BF)			+ 900,- za ks

<sup>(1)</sup> - Vnější pohon. <sup>(2)</sup> - Účinnost ED v [%] - doba nepřetržitě práce, kterou v jednotce času pohon vykoná např: účinnost ED rovná 50% znamená, že v 10 min. intervalu pohon může nepřetržitě pracovat 5 min. <sup>(3)</sup> - Cyklus - jedno otevření a zavření brány.

Způsob ovládání brány	Způsob používání	
	Zaškolená obsluha (soukromý pozemek)	Zaškolená obsluha (veřejný pozemek)
ovládání za přítomnosti obsluhy s přímým výhledem na bránu	ovládání tlačítkem (zvonkové tlačítko)	ovládání klíčovým přepínačem
ovládání dálkovým ovladačem s přímým výhledem na bránu	1 + STS 2 3 BF	1 + STS 2 3 BF

1 + STS - bezpečnostní doteková lišta se systémem transmise signálu - doplňková výbava za příplatek

### Podmínky montáže brány při světlosti mezi příčkami oplocení >40[mm] bez možnosti odsunutí brány od linie oplocení.

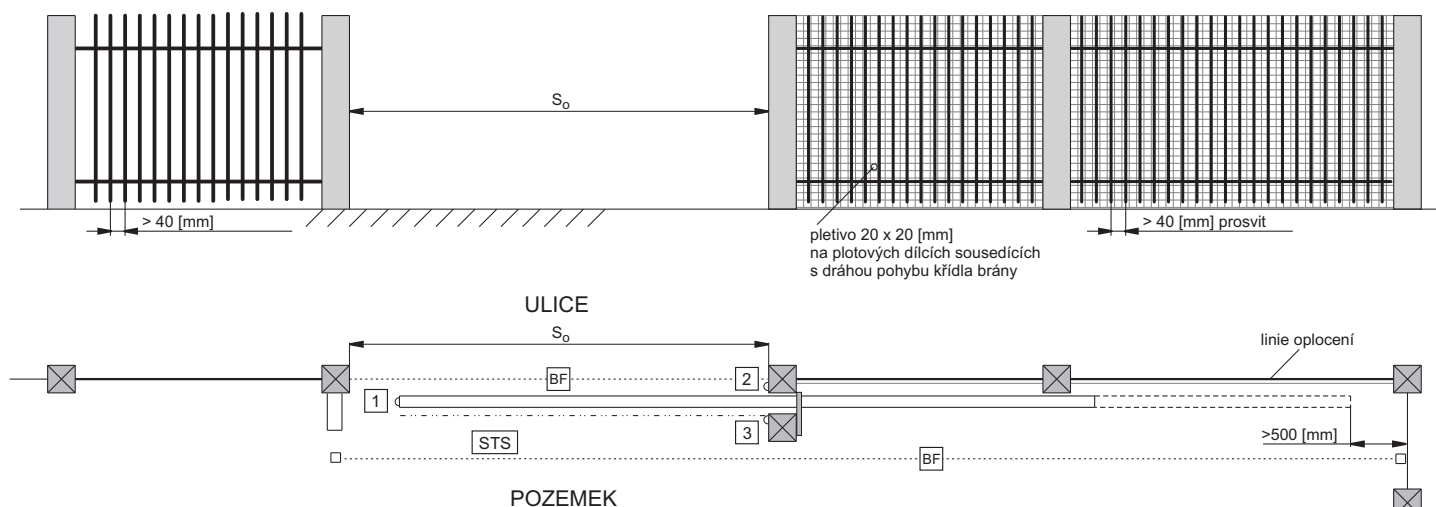

### Podmínky montáže brány při světlosti mezi příčkami oplocení >40[mm] s možností odsunutí brány od linie oplocení.

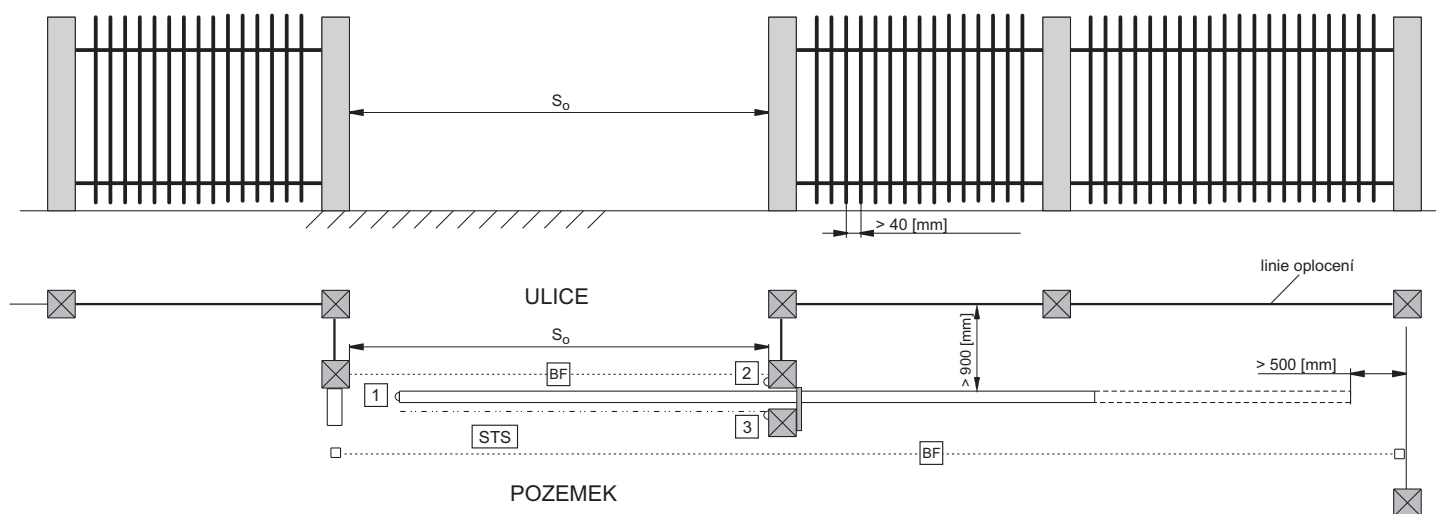

1 3 - bezpečnostní doteková lišta - doporučena

STS - systém transmise signálu z čela křídla brány







2 - bezpečnostní doteková lišta - doporučena (instalovaná při montáži brány)

BF - bariéra fotobuněk - doporučena

**POZOR!** V případě nedodržení 900 [mm] vzdálenosti mezi linií oplocení a křídlem brány, je nutné použít pletivo s oky 20 x 20 [mm] na celé délce oplocení, která sousedí s dráhou pohybu křídla brány.

# POSUVNÉ VJEZDOVÉ BRÁNY

## Doplňková výbava - za příplatek

		P-55, P-75, P-95 typizované rozměry			P-75, P-95 speciální rozměry		
		CLASSIC	STYLE	LUX	CLASSIC	STYLE	LUX
Brána o rozměru mimo tabulku speciálních rozměrů	jiná šířka	—			+ 10%		
	jiná výška, nebo jiná výška i šířka	—			+ 30%		
<b>Standardní odstíny:</b> MAT - RAL 5010 (modrá), RAL 6005 (zelená), RAL 7016 (grafitová) RAL 7030 (šedá), RAL 8014 (hnědá), RAL 9005 (černá), RAL 9016 (bílá) MAT STRUKTURA - RAL 9005 (černá) - pro AW.10.TT - lakovaná pouze konstrukce		+ 25%	+ 25%	+ 20%	+ 25%	+ 25%	+ 20%
<b>Nestandardní odstíny:</b> MAT - RAL 3005 (červená), RAL 7040 (šedá), RAL 8017 (hnědá), RAL 8019 (hnědá) - pro AW.10.TT - lakovaná pouze konstrukce		+ 30%	+ 30%	+ 25%	+ 30%	+ 30%	+ 25%
<b>Ostatní odstíny RAL - pouze lesk</b> (po předchozí domluvě) - pro AW.10.TT - lakovaná pouze konstrukce		—	—	—	+ 35%	+ 35%	+ 30%
<b>Speciální odstíny:</b> antracit, železo - pro AW.10.TT - lakovaná pouze konstrukce		+ 40%	+ 40%	+ 35%	+ 40%	+ 40%	+ 35%
Jiné zakončení horní hrany výplně - netýká se AW.10.TT	 Rovné	v závislosti na vzoru výplně - viz str. 6 - 9			standard		bez příplatku
	 Do oblouku- viz "Katalog systémů oplacení"	—			+ 5%	bez příplatku	
	 Konkávní - viz "Katalog systémů oplacení"	—			+ 5%	bez příplatku	
Uzavřená konstrukce - netýká se AW.10.TT	  H ≤ 1400 [mm]   1400 < H ≤ 1950 [mm] RC pro: AW.10.01, AW.10.02, AW.10.05, AW.10.06, AW.10.16, AW.10.17	—			+ 25%	+ 35%	—
	 RO(P) pro: AW.10.07, AW.10.08, AW.10.09, AW.10.12, AW.10.14, AW.10.15, AW.10.22, AW.10.23, AW.10.24, AW.10.31, AW.10.33, AW.10.34, AW.10.39, AW.10.45, AW.10.46, AW.10.48, AW.10.56, AW.10.57, AW.10.58, AW.10.59, AW.10.60, AW.10.62	—			—		+ 30%
	 RO(Wp) pro: AW.10.07, AW.10.09, AW.10.12, AW.10.14, AW.10.15, AW.10.22, AW.10.23, AW.10.24, AW.10.39	—			—		+ 40%
Změna hrotů - netýká se AW.10.TT	TOP na TOP	—			—		bez příplatku
	Sp na TOP	—			—		bez příplatku
	TOP na Sp	—			—		+ 5%
	Sp na Sp	—			—		+ 2%
Brána na třech kotevních šroubech (B-3) <sup>(1)</sup> - netýká se AW.10.TT	ruční nebo s vnějším pohonem	—			+ 2 000,-		
	B-3/5015 s pohonem ve sloupku S <sub>o</sub> ≤ 5000 [mm] nebo H ≤ 1500 [mm]	—			+ 4 000,-		
	B-3/6019 s pohonem ve sloupku S <sub>o</sub> > 5000 [mm] lub H > 1500 [mm]	—			+ 4 000,-		
Ostré seříznutí (nad 1800 [mm]) - pouze AW.10.06.		—			+ 5%	—	
Příprava pro vnější pohon (podlážka pro pohon nabízený výrobcem brány + úhelník pro ozubený hřebec + gumová lišta)		—			+ 2 500,-		
Plná výplň (AW.10.TT)		—			+ 20% k ceně AW.10.01 ve speciálních rozměrech	—	

— - Není v nabídce. <sup>(1)</sup> - Brána B-3/5015 s pohonem ve sloupku do max. šířky 5000 [mm] nebo max. výšky 1500 [mm]. Brána B-3/6019 s pohonem ve sloupku spevněným přidávným sloupkem, užívaným v bránách o šířce nad 5000 [mm] nebo výšce nad 1500 [mm]. Brána ruční nebo s vnějším pohonem - v celém rozsahu rozměrů bez přidávného sloupku.

### POZOR !

Cena brány o šířce od 2000 [mm], po 100 [mm] je rovná ceně brány o nejmenším rozměru v tabulce, v ostatních případech platí příplatky - viz "Doplňková výbava" / "Brána s rozměrem mimo tabulku speciálních rozměrů".  
Cena brány o výšce od od 1000 [mm], po 50 [mm] je rovná ceně brány o nejmenším rozměru v tabulce, v ostatních případech platí příplatky - viz "Doplňková výbava" / "Brána s rozměrem mimo tabulku speciálních rozměrů".