

Všeobecné informace o výplních

Systémy oplocení vyráběné firmou WIŚNIEWSKI se dodávají ve třech produktových řadách: CLASSIC, STYLE, LUX. Standardní zakončení horní hrany tak, jak je vyobrazeno na obrázcích jednotlivých vzorů výplní. Volitelně je možné vyrobit prvky oplocení s jiným zakončením horní hrany - viz katalog oplocení.

CLASSIC

Výplně systému Classic jsou vyrobeny z uzavřených ocelových profilů, shora zakončených plastovými záslepkami. Vodorovné nosné příčky jsou vyrobeny z polouzavřených ocelových profilů.

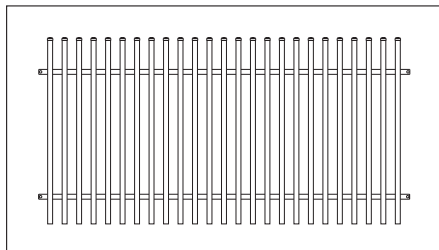

Obr. 1. AW.10.01* (□ 40x27).

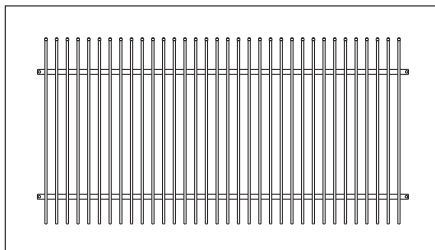

Obr. 2. AW.10.02* (□ 18x30).

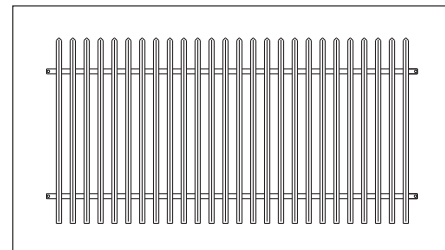

Obr. 3. AW.10.03* (△ 30x30).

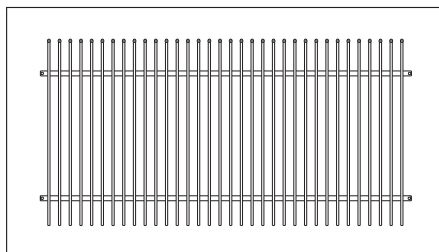

Obr. 4. AW.10.05* (□ 20x20).

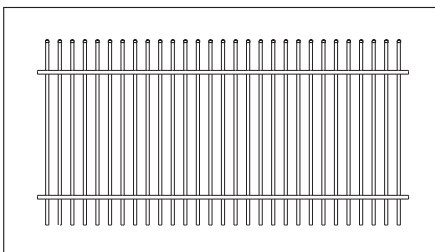

Obr. 5. AW.10.06* (◇ 20x20).

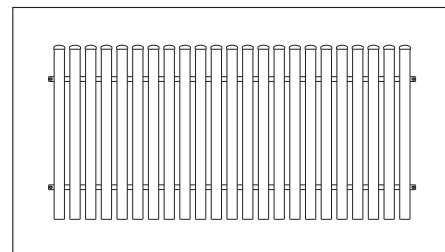

Obr. 6. AW.10.16* (□ 70x20).

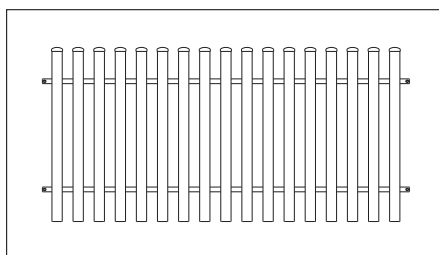

Obr. 7. AW.10.17* (□ 70x20).

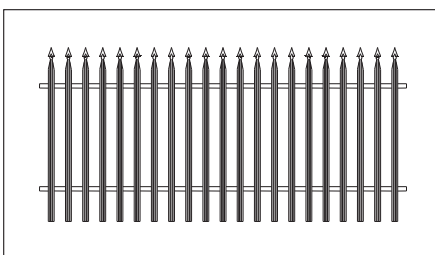



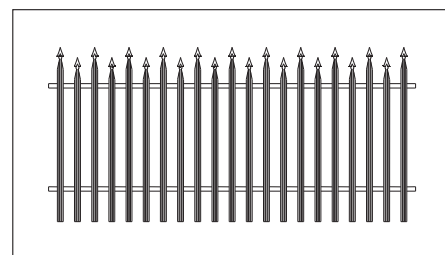

Obr. 8. AW.10.30* (~ 40).

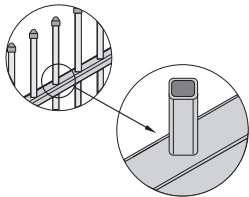
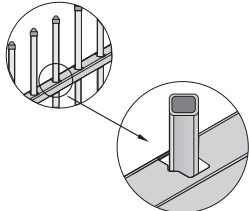

Obr. 9. AW.10.37* (~ 40).

*) - zakončení horní hrany: rovné nebo do oblouku (rozdíl výšek 175 [mm] - viz "Katalog systémů oplocení")

POZOR! Výplně vzorů AW.10.02 a AW.10.05 se v posuvných bránách, dvoukřídlých bránách a brankách vyrábějí pouze do výšky 1750 [mm].

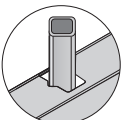
Výplň AW.10.06	CLASSIC AW.10.06	CLASSIC AW.10.06 EKO
 <p>Posuvná brána</p>		
 <p>Dvoukřídlá brána</p>		
 <p>Branka</p>		
 <p>Dílec</p>		

Style

Vzory výplní STYLE jsou vyrobeny z plných ocelových prutů o průřezu 12x12 [mm].

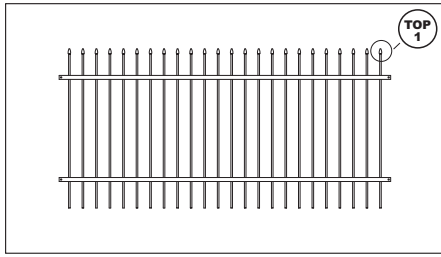

Obr. 10. AW.10.07.*

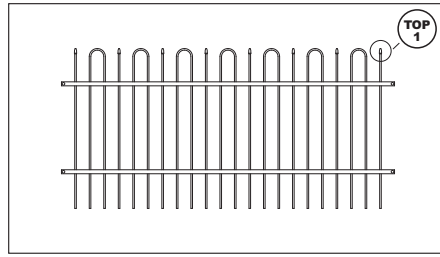

Obr. 11. AW.10.08.

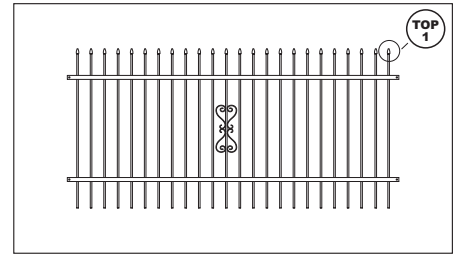

Obr. 12. AW.10.09.*

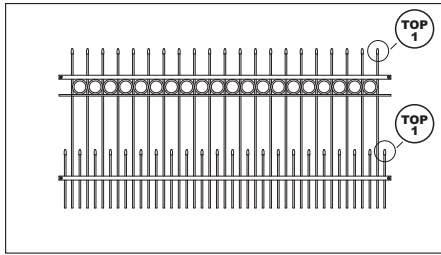

Obr. 13. AW.10.12.*

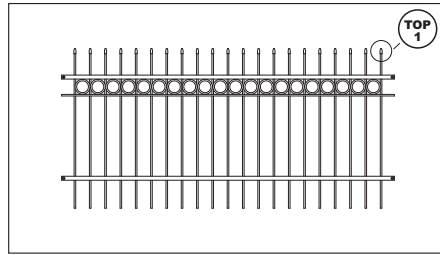

Obr. 14. AW.10.14.*

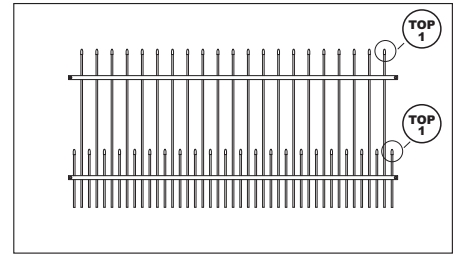

Obr. 15. AW.10.15.*

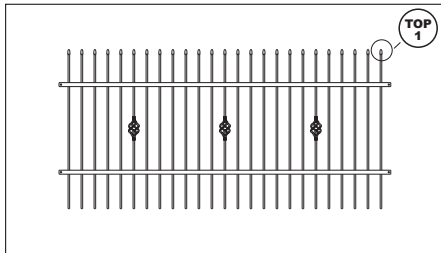

Obr. 16. AW.10.22.*

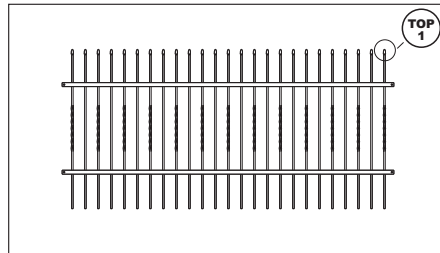

Obr. 17. AW.10.23.*

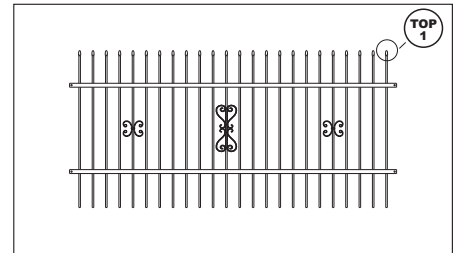

Obr. 18. AW.10.24.*

*) - zakončení horní hrany: rovné nebo do oblouku (rozdíl výšek 175 [mm] - viz "Katalog systémů oplocení")

Hroty typu TOP

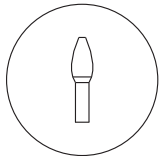

Obr. 19. Hrot TOP 1.

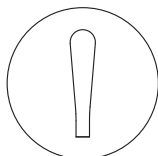

Obr. 20. Hrot TOP 3.

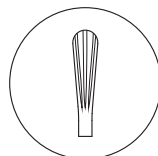

Obr. 21. Hrot TOP 4.

LUX

Vzory výplní LUX jsou vyrobeny z plných ocelových prutů o průřezu 14x14 [mm].

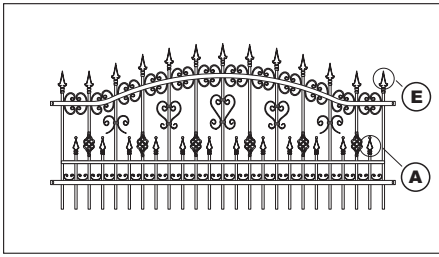

Obr. 22. AW.10.31.

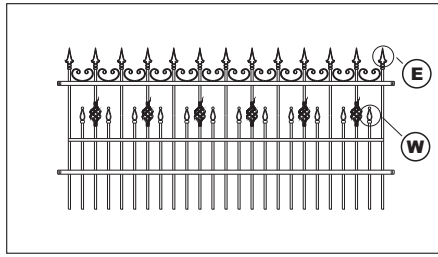

Obr. 23. AW.10.33.

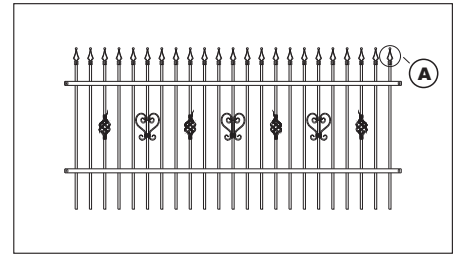

Obr. 24. AW.10.34.

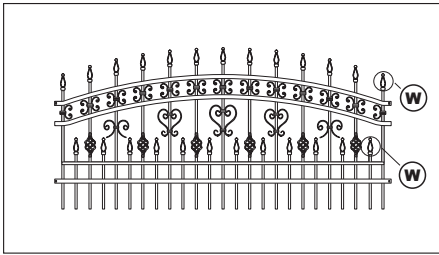

Obr. 25. AW.10.39.

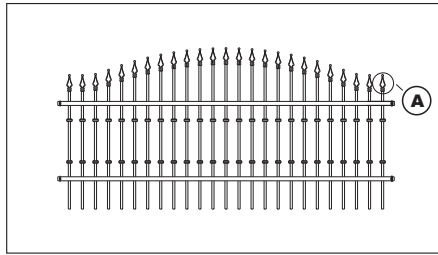

Obr. 26. AW.10.45.

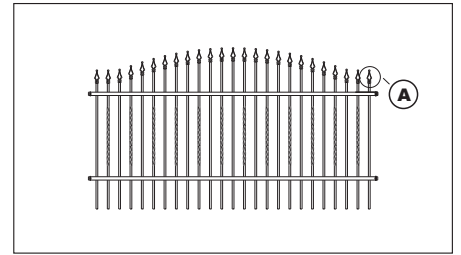

Obr. 27. AW.10.46.

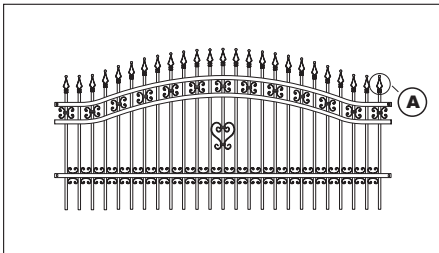

Obr. 28. AW.10.48.

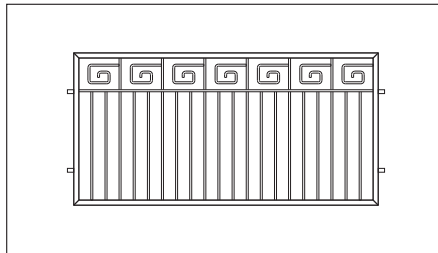

Obr. 29. AW.10.52.

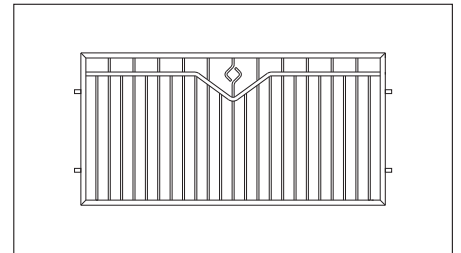

Obr. 30. AW.10.53.

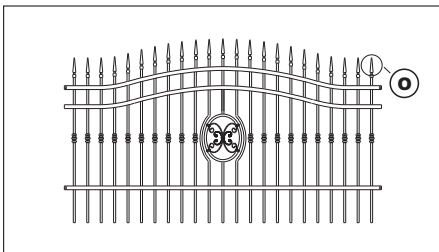

Obr. 31. AW.10.56.

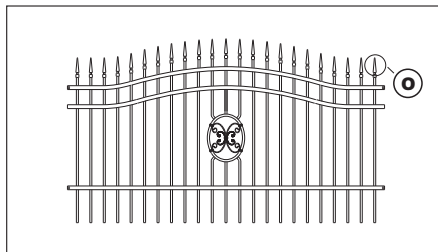

Obr. 32. AW.10.57.

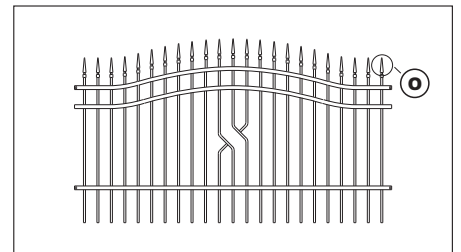

Obr. 33. AW.10.58.

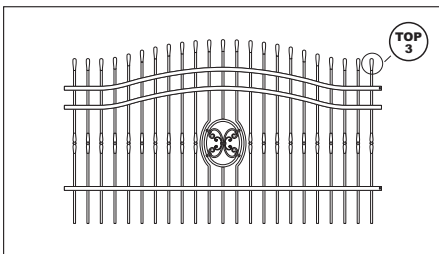

Obr. 34. AW.10.59.

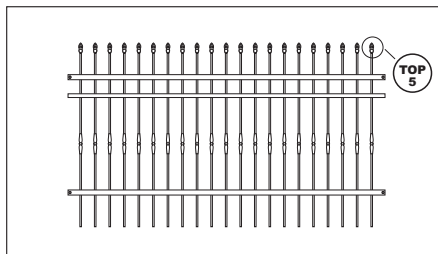

Obr. 35. AW.10.60.

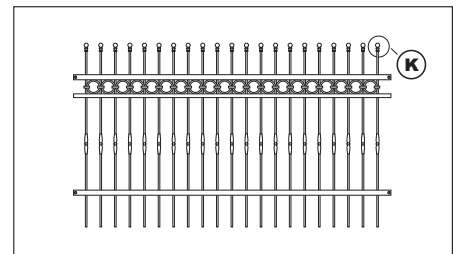

Obr. 36. AW.10.61.

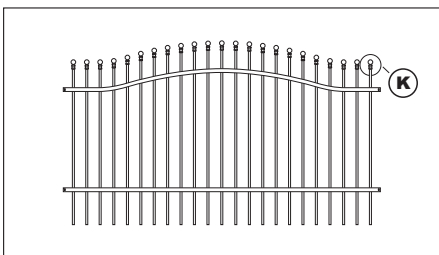

Obr. 37. AW.10.62.

Hroty typu SP

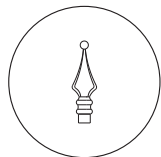

Obr. 38. Hrot - A.

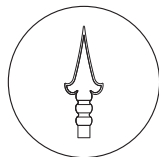

Obr. 39. Hrot - E.

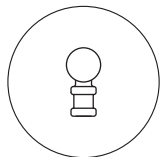

Obr. 40. Hrot - K.

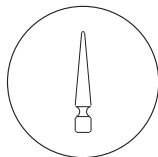

Obr. 41. Hrot - O.

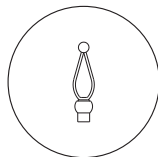

Obr. 42. Hrot - W.

Hroty typu TOP

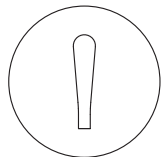

Obr. 43. Hrot - TOP 3.

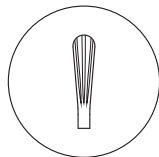

Obr. 44. Hrot - TOP 4.



Obr. 45. Hrot - TOP 5.

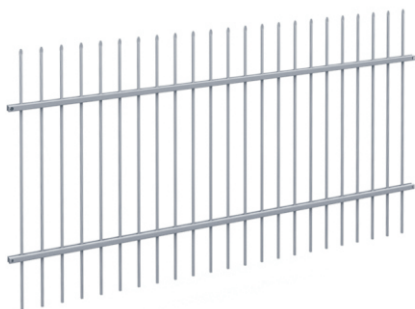

Obr. 1. Plotový dílec.

POZOR ! Dílec není vybaven sloupky a montážním příslušenstvím. Je potřeba je objednat zvlášť (za příplatek) - viz str. 44.

Všeobecné informace

Standardní provedení:

- antikorózní ochrana: žárovkové pozinkování,
- výplň: ocelové profily nebo plné ocelové pruty (v závislosti na vzoru výplně - viz str. 6 - 9),
- profily jsou zakončeny záslepkami, pruty ocelovými hroty,
- zakončení horní hrany výplně rovné nebo do oblouku (v závislosti na vzoru výplně - viz str. 6 - 9 - standard, jiné viz "Katalog systému oplocení"),
- záslepky montážních otvorů (pokud se k danému vzoru dodávají) jsou v kompletu s montážním příslušenstvím.

POZOR ! Možnost výroby dílců menších než v uvedených minimálních rozměrech (viz: Katalog systémů oplocení). Tuto možnost vždy konzultujte s obchodním oddělením AW VRATA. Při objednání prosím vždy uvádějte kromě rozměrů S a H také rozměry: a, b, c.

Montáž dílce

Dílec se montuje na sloupky pomocí montážního příslušenství (do každého ze čtyř montážních otvorů plotového dílce použijte jednu sadu montážního příslušenství - celkem 4 sady na dílec. Způsoby uchycení pro jednotlivé druhy výplní - viz str. 45.

Montážní rozměry

Podmínky montáže

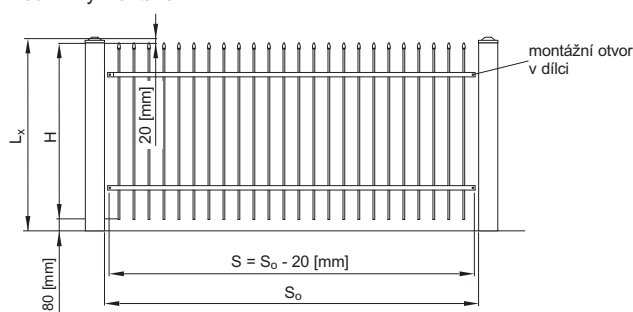

Obr. 2. Montážní rozměry potřebné pro správný výběr a montáž plotového dílce.

- S - šířka dílce (objednací rozměr)
- S₀ - šířka mezi sloupky
- H - výška dílce (objednací rozměr)
- L_x - výška sloupku oplocení od úrovně terénu

Doplňková výbava - za příplatek

Práškové lakování v barvách RAL

Standardní odstíny:

MAT - RAL 5010 (modrá), RAL 6005 (zelená), RAL 7016 (grafitová), RAL 7030 (šedá), RAL 8014 (hnědá), RAL 9005 (černá), RAL 9016 (bílá); MAT STRUKTURA - RAL 9005 (černá).

Nestandardní odstíny:

MAT - RAL 3005 (červená), RAL 7040 (šedá), RAL 8017 (hnědá), RAL 8019 (hnědá).

Ostatní odstíny RAL - pouze lesk - předem zkontrolujte možnost dodání.

Speciální odstíny: antracit, železo

POZOR ! Důležité informace týkající se barev - viz strana 1 bod 1. V případě objednání výrobků ve stejných barvách na různých, v čase po sobě jdoucích objednávkách (sériích dodávek), může dojít k drobným odchylkám v odstínech barev.

Jiné zakončení horní hrany výplně

POZOR ! Vzory na zakončení horní hrany jsou na straně 6 - 9, možnosti jiného zakončení jsou vyobrazena v "Katalogu systémů oplocení".



Obr. 3. Označení zakončení horní hrany výplně plotového dílce.

- P - zakončení rovné
- Wp - zakončení do oblouku
- Wk - zakončení konkávní

Uzavřená konstrukce

Výplň dílce je umístěna v rámu z uzavřeného ocelového profilu o průřezu 40 x 40 [mm].

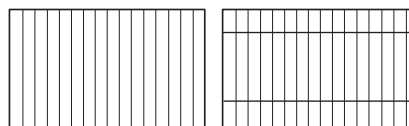

Obr. 4. Uzavřená konstrukce typu RC.

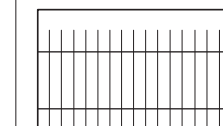

Obr. 5. Uzavřená konstrukce typu RO.

Změna hrotů

Týká se výplní zakončených hroty v systému STYLE i LUX - viz str. 7 - 9. Měnit lze pouze hroty, které se v daném systému dodávají. Příplatky - viz "Doplňková výbava", str. 43.

Poštovní schránka

Do plotového dílce je možné zabudovat poštovní schránku:

BOX 1 - o rozměrech 260 x 330 x 100 [mm] - obr. 6.

BOX 2 - o rozměrech 390 x 380 x 115 [mm] - obr. 7.

Schránka se montuje na pravou nebo levou stranu dílce. Strana montáže se určuje při pohledu z pozemku, způsob umístění skříňky v dílci - viz "Katalog systémů oplocení". V pozinkovaných dílcích má schránka barvu RL 7030 (šedá), v lakovaných dílcích má stejnou barvu jako dílec. Schránku je možné zabudovat i do dvoukřídlé brány, nebo do vstupní branky (individuální cena).

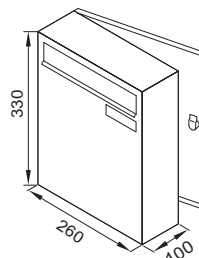

Obr. 6. Poštovní schránka BOX 1.

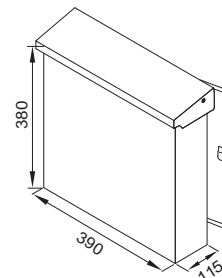

Obr. 7. Poštovní schránka BOX 2.

Vodorovné příčky (AW.10.00)

Příčky z uzavřeného profilu 40 x 27 [mm] určené pro montáž individuální výplně. Maximální váha výplně může být 20 [kg/mb] dílce. Výplň by měla být připevněna šroubovými spoji, nebo nýtovaná, aby ji bylo možné v případě potřeby demontovat. Vyvrtné otvory pro šrouby je potřeba před instalací výplně ošetřit proti korozi (silikonový tmel, zinkový sprej apod.) Montážní příslušenství UM1 (úchyt) pro ocelový sloupek (volitelně), pro ocelový sloupek betonový UB1. Není dovoleno výplň ke konstrukci připevňovat svařováním. Konstrukce může být lakovaná v některém ze standardních odstínů RAL - ceny stejné jako u příplatků za lakování.

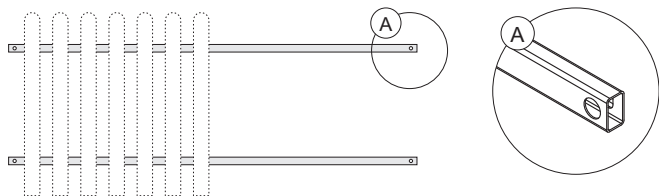

Obr. 8. Vodorovné příčky pro montáž individuální výplně.

Dílec bez výplně - rám pro výplň

Dílec bez výplně (rám) je zhotoven z uzavřených profilů o průřezu 40 x 40 [mm]. Rám je určen pro individuální výplň, montovanou svépomocí zákazníkem. Maximální váha výplně může být 20 [kg/m] dílce. Výplň by měla být připevněna šroubovými spoji, nebo nýtovaná, aby ji bylo možné v případě potřeby demontovat. Vyvrtné otvory pro šrouby je potřeba před instalací výplně ošetřit proti korozi (silikonový tmel, zinkový sprej apod.). K rámu lze dokoupit montážní příslušenství: Montážní úchyty UM4 pro ocelové sloupky nebo montážní úchyty UB4 pro zděné (betonové) sloupky. Není dovoleno výplň ke konstrukci připevňovat svařováním. Konstrukce může být lakovaná v některém ze standardních odstínů RAL - ceny stejné jako u příplatků za lakování.

Plná výplň (AW 10.TT)

Dílec je od strany ulice vyplněn trapézovým plechem T-10 (výška trapézu 10 [mm]). Plech se dodává v barvách (zvenčí): RAL 5010 (modrá), RAL 7016 (šedá), RAL 8014 (hnědá), RAL 8017 (tmavě hnědá), RAL 9016 (bílá), BTX 2701 (bordó), BTX 2702 (cihlová), BTX 4702 (olivová), BTX 6702 (hnědá), z vnitřní strany je vždy v základní barvě (šedá nebo krémová). Montážní příslušenství pro ocelový sloupek UM4 (volitelně) pro sloupek betonový UB4 (volitelně). Konstrukce dílce může být lakovaná - příplatek stejný jako u lakování.

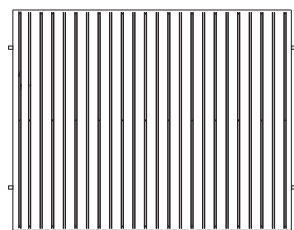

Obr. 9. Dílec vyplněný trapézovým plechem - pohled ze strany ulice.



Obr. 10. Plech T-10.

Možnosti použití doplňkové výbavy

	typizované	speciální
Práškové lakování ve standardních barvách	●	●
Práškové lakování ve nestandardních barvách	●	●
Jiná barva RAL	—	●
Práškové lakování ve speciálních barvách (antracit, litina)	●	●
Jiné zakončení horní hrany výplně	—	●
Změna hrotů	—	●
Uzavřená konstrukce RC lub RO	—	●
Poštovní schránka BOX1, BOX2	—	●
Rám pro individuální výplň	—	●
Vodorovné příčky (AW.10.00)	—	●
Plná výplň (AW.10.TT)	—	●

— - Nedodává se ● - Volitelná výbava

PLOTOVÉ DÍLCE

Systém CLASSIC, STYL, LUX

Rozměry typizované a speciální



Ceny uvedené v tabulce platí pro brány žárově zinkované - Barvy standardní, nestandardní a speciální - viz tabulka níže

Výplň		Dílec	
Systém	Vzor	Šířka x výška (S x H) w [mm]	
		2500 x 1200	2500 x 1450
CLASSIC	AW.10.06/P/EKO	3 070,-	3 400,-
	RAL standardní	+ 1 380,-	+ 1 530,-
	RAL nestandardní	+ 1 540,-	+ 1 700,-
	Speciální barvy	+ 1 690,-	+ 1 870,-







POZOR ! J-li výška plotového dílce v rozmezí od 1000 do 1200 mm, použije se jako základ pro výpočet jeho ceny výška H=1200 [mm].
Je-li výška plotového dílce menší než 1000 mm, použije se jako základ pro výpočet jeho ceny výška H < 1000 [mm].
Minimální cena = cena 1 m² v daném provedení.

Výplň	Šířka x výška (S x H) w [mm]								Cena m ² dílce o speciálních rozměrech				Práškové lakování				Maximální velikost dílce ve speciálních rozměrech
	2500 x 900	2500 x 1200	2500 x 1450	3000 x 900	3000 x 1200	3000 x 1450	3000 x 1750	pro H>1000 [mm] H _{min} =1200 [mm]	pro H<1000 [mm] H _{min} =1000 [mm]	rozměry typizované a speciální	rozměry typizované a speciální	rozměry speciální	rozměry typizované a speciální				
	pozink								pozink		pozink + RAL standardní	pozink + RAL nestandardní	pozink + jiná RAL	pozink + barvy speciální			
CLASSIC	AW.10.01/P	4 140,-	4 610,-	5 110,-	5 070,-	5 570,-	6 120,-	6 790,-	1 660,-	1 810,-	+ 45%	+ 50%	+ 55%	3000 x 1950			
	AW.10.02/P	4 120,-	4 590,-	5 090,-	5 070,-	5 570,-	6 120,-	6 790,-	1 650,-	1 800,-				3000 x 1750			
	AW.10.03/P	3 370,-	3 740,-	4 150,-	4 110,-	4 500,-	4 960,-	5 500,-	1 350,-	1 470,-	+ 55%	+ 60%	+ 65%	3000 x 1950			
	AW.10.05/P	3 370,-	3 740,-	4 150,-	4 190,-	4 600,-	5 050,-	5 600,-	1 350,-	1 470,-	+ 45%	+ 50%	+ 55%	3000 x 1750			
	AW.10.06/P	2 760,-	3 070,-	3 400,-	3 510,-	3 860,-	4 250,-	4 720,-	1 100,-	1 200,-				3000 x 1950			
	AW.10.16/P	5 740,-	6 380,-	7 080,-	7 090,-	7 790,-	8 580,-	9 510,-	2 290,-	2 500,-				3000 x 1750			
	AW.10.17/P	4 860,-	5 390,-	5 990,-	6 030,-	6 620,-	7 280,-	8 070,-	1 940,-	2 120,-	+ 55%	+ 60%	+ 65%	3000 x 1750			
	AW.10.30/P	3 260,-	3 630,-	4 020,-	4 040,-	4 430,-	4 880,-	5 420,-	1 300,-	1 410,-				3000 x 1750			
	AW.10.37/P	3 260,-	3 630,-	4 020,-	4 040,-	4 430,-	4 880,-	5 420,-	1 300,-	1 410,-				3000 x 1750			
STYLE	AW.10.07/P	3 920,-	4 320,-	4 740,-	4 770,-	5 240,-	5 780,-	6 250,-	1 550,-	1 690,-	+ 30%	+ 35%	+ 40%	3000 x 1750			
	AW.10.08/P	4 020,-	4 430,-	4 870,-	4 770,-	5 240,-	5 780,-	6 250,-	1 590,-	1 740,-				3000 x 1750			
	AW.10.09/P	4 140,-	4 560,-	5 010,-	5 010,-	5 500,-	6 060,-	6 550,-	1 650,-	1 800,-	+ 25%	+ 30%	+ 35%	3000 x 1750			
	AW.10.12/P	5 810,-	6 380,-	7 020,-	7 000,-	7 700,-	8 460,-	9 160,-	2 300,-	2 520,-				3000 x 1750			
	AW.10.14/P	4 730,-	5 200,-	5 720,-	5 740,-	6 310,-	6 940,-	7 510,-	1 890,-	2 060,-				3000 x 1750			
	AW.10.15/P	4 820,-	5 300,-	5 820,-	5 860,-	6 450,-	7 100,-	7 670,-	1 910,-	2 090,-	+ 30%	+ 35%	+ 40%	3000 x 1750			
	AW.10.22/P	4 210,-	4 620,-	5 090,-	5 080,-	5 580,-	6 140,-	6 640,-	1 670,-	1 830,-				3000 x 1750			
	AW.10.23/P	4 140,-	4 560,-	5 010,-	4 990,-	5 480,-	6 040,-	6 530,-	1 650,-	1 800,-				3000 x 1750			
	AW.10.24/P	4 370,-	4 810,-	5 290,-	5 240,-	5 760,-	6 330,-	6 860,-	1 730,-	1 900,-	3000 x 1750						
LUX	AW.10.31/Wp	8 700,-	9 260,-	10 180,-	10 060,-	11 060,-	12 160,-	13 150,-	3 240,-	3 670,-	+ 20%	+ 25%	+ 30%	+ 35%	3000 x 1750		
	AW.10.33/P	6 980,-	7 420,-	8 160,-	7 920,-	8 700,-	9 580,-	10 360,-	2 600,-	2 940,-					3000 x 1750		
	AW.10.34/P	6 780,-	7 220,-	7 940,-	7 920,-	8 700,-	9 580,-	10 360,-	2 530,-	2 860,-					3000 x 1750		
	AW.10.39/Wp	8 360,-	8 900,-	9 790,-	9 680,-	10 640,-	11 710,-	12 670,-	3 110,-	3 520,-					3000 x 1750		
	AW.10.45/Wp	6 850,-	7 290,-	8 020,-	7 980,-	8 760,-	9 640,-	10 420,-	2 550,-	2 880,-					3000 x 1750		
	AW.10.46/Wp	6 160,-	6 540,-	7 200,-	7 130,-	7 840,-	8 620,-	9 330,-	2 290,-	2 590,-					3000 x 1700		
	AW.10.48/Wp	9 070,-	9 650,-	10 610,-	10 330,-	11 350,-	12 480,-	13 500,-	3 380,-	3 820,-					3000 x 1750		
	AW.10.52/P	7 880,-	8 380,-	9 220,-	8 560,-	9 400,-	10 340,-	11 190,-	2 930,-	3 320,-					3000 x 1750		
	AW.10.53/P	8 090,-	8 600,-	9 460,-	8 800,-	9 670,-	10 640,-	11 510,-	3 020,-	3 410,-					3000 x 1750		
	AW.10.56/Wp	—	9 510,-	10 450,-	—	10 840,-	11 920,-	12 890,-	3 330,-	3 760,-					3000 x 1750		
	AW.10.57/Wp	—	8 880,-	9 770,-	—	10 090,-	11 100,-	12 010,-	3 110,-	3 520,-					3000 x 1750		
	AW.10.58/Wp	8 180,-	8 700,-	9 580,-	9 000,-	9 880,-	10 870,-	11 760,-	3 050,-	3 450,-					3000 x 1750		
	AW.10.59/Wp	—	8 100,-	8 910,-	—	9 120,-	10 040,-	10 860,-	2 840,-	3 210,-					3000 x 1750		
	AW.10.60/P	6 650,-	7 070,-	7 780,-	7 350,-	8 080,-	8 890,-	9 620,-	2 480,-	2 800,-					3000 x 1750		
	AW.10.61/P	8 840,-	9 410,-	10 350,-	9 780,-	10 740,-	11 810,-	12 780,-	3 300,-	3 730,-					3000 x 1750		
AW.10.62/Wp	7 360,-	7 830,-	8 620,-	8 080,-	8 870,-	9 770,-	10 560,-	2 750,-	3 100,-	3000 x 1750							

P - rovné zakončení horní hrany výplně
Wp - zakončení horní hrany výplně do oblouku

PLOTOVÉ DÍLCE

Doplňková výbava - za příplatek

	typizované rozměry			speciální rozměry			
	CLASSIC	STYLE	LUX	CLASSIC	STYLE	LUX	
Standardní odstíny: MAT - RAL 5010 (modrá), RAL 6005 (zelená), RAL 7016 (grafitová) RAL 7030 (šedá), RAL 8014 (hnědá), RAL 9005 (černá), RAL 9016 (bílá) MAT STRUKTURA - RAL 9005 (černá) - pro AW.10.TT - lakovaná pouze konstrukce	cena viz str. 42						
Nestandardní odstíny: MAT - RAL 3005 (červená), RAL 7040 (šedá), RAL 8017 (hnědá), RAL 8019 (hnědá) - pro AW.10.TT - lakovaná pouze konstrukce							
Ostatní odstíny RAL - pouze lesk (dostupné pro individuální domluvě) - pro AW.10.TT - lakovaná pouze konstrukce							
Speciální odstíny: antracit, železo - pro AW.10.TT - lakovaná pouze konstrukce							
Jiné zakončení horní hrany výplně - netýká se AW.10.TT	 Rovné	v závislosti na vzoru výplně - viz str. 6 - 9			standard		bez příplatku
	 Do oblouku - viz "Katalog systémů oplocení"				+ 5%		bez příplatku
	 Konkávní - viz "Katalog systémů oplocení"				+ 5%		bez příplatku
Uzavřená konstrukce - netýká se AW.10.TT	 RC pro: AW.10.01, AW.10.02, AW.10.05, AW.10.06, AW.10.16, AW.10.17 <div style="display: flex; justify-content: space-around; font-size: small;"> H ≤ 1400 [mm] 1400 < H ≤ 1950 [mm] </div>	—			+ 25%	+ 35%	—
	 RO(P) pro: AW.10.07, AW.10.08, AW.10.09, AW.10.12, AW.10.14, AW.10.15, AW.10.22, AW.10.23, AW.10.24, AW.10.31, AW.10.33, AW.10.34, AW.10.39, AW.10.45, AW.10.46, AW.10.48, AW.10.56, AW.10.57, AW.10.58, AW.10.59, AW.10.60, AW.10.62	—			+ 30%		+ 30%
Uzavřená konstrukce minimální šířka křídla brány = 1000 [mm] - netýká se AW.10.TT	 RO(Wp) pro: AW.10.07, AW.10.09, AW.10.12, AW.10.14, AW.10.15, AW.10.22, AW.10.23, AW.10.24, AW.10.39	—			+ 40%		+ 40%
Změna hrotů - netýká se AW.10.TT	TOP na TOP	—			bez příplatku		bez příplatku
	Sp na TOP				—		bez příplatku
	TOP na Sp				—		+ 5%
	Sp na Sp				—		+ 2%
Vodorovné příčky (AW.10.00)	pozink	—			210,- / za mb		—
	pozink + RAL standardní	—			290,- / za mb		—
	pozink + RAL nestandardní	—			310,- / za mb		—
	pozink + jiná RAL	—			330,- / za mb		—
	pozink + speciální barvy	—			350,- / za mb		—
Rám pro individuální výplň svépomocí (bez výplně - rámu)	pozink	—			400,- / m ²		—
	pozink + RAL standardní	—			480,- / m ²		—
	pozink + RAL nestandardní	—			500,- / m ²		—
	pozink + jiná RAL	—			520,- / m ²		—
	pozink + speciální barvy	—			540,- / m ²		—
Poštovní schránka	BOX 1	—			+ 3 030,-		—
	BOX 2	—			+ 3 850,-		—
Poštovní schránka ve dvoukřídlové vjezdové bráně nebo brance	BOX 1	—			+ 4 330,-		—
	BOX 2	—			+ 5 150,-		—
Šikmé seřiznutí (nad 1800 [mm]) - pouze AW.10.06	—			+ 5%		—	
Plná výplň (AW.10.TT)	—			+ 20% do ceny AW.10.01 ve speciálních rozměrech		—	

— - Nedodává se